

Sections



Matériels de manutention
Matériels de levage
Pages 3-31



Rayonnages, armoires
Tables, établis, mobilier de
bureau, contenants, bacs
à bec, cloisons, bâtiments
polyvalents, estrades de
stockage Pages 32-104



Équipements
d'ateliers et
d'entrepôts en version
ESD Pages 105-115



Index alphabétique

Agencements pour tiroirs	91, 92	Diable à pneus	31	Rayonnage d'archivage	40
Agencements pour tiroirs	36	Diable à sacs	6	Rayonnage emboîtable universel	32-40
Armoire à portes battantes	24	Diable compact	4	Rayonnage en inox	45
Armoire matériel de nettoyage	57	Diable d'empilage	5, 6	Rayonnage mural et accessoires	48-50
Armoires	38, 57-60, 93	Diable élévateur pour mobilier	30	Rayonnage pour fûts	56
Armoires à contenants	93	Diable en alu	6	Rayonnages	32-56
Armoires à matériels	57	Diable pour bouteilles de gaz	5	Rayonnages à berceaux	51-53
Armoires à portes coulissantes	58	Diables à chaises	5	Rayonnages à palettes	
Armoires à rideaux	58	Diables d'escalier	6	et accessoires	46, 47
Armoires à tablettes	37, 38, 60	Diables en acier	6	Rayonnages à tablettes	32-45
Armoires à tablettes Proccoss	37, 38	Diables pour bouteilles à gaz	5	Rayonnages à tablettes inclinées	39
Armoires avec contenants	93	Distributeur à tiroirs	100	Rayonnages avec bacs	94
Armoires mobiles	24	Élévateur à ciseaux	29	Rayonnages de stockage vertical	44
Armoires polyvalentes	59	ESD Accessoires pour tables	113	Rayonnages emboîtables	
Armoires vestiaires	59	ESD Armoires à tablettes	110	+ accessoires	32-45
Bac de rétention huile	7	ESD Bacs distributeurs	107	Rayonnages mobiles	37
Bac de rétention	56	ESD Bacs empilables	108	Remorques	19
Bacs à bec	94, 95	ESD Casiers de rayonnage	106	Remorques à timon	18
Bacs empilables	98, 99	ESD Chariot à dossier	108	Rouleur à poignée	9
Bacs-tiroirs	97	ESD Chariots	108	Rouleur de ballots	9
Bancs de vestiaire	58	ESD Chariots à plateaux	109	Rouleur de bacs	98
Basculeur de fût	7	ESD Chariots tables	108	Rouleur de colis	5
Bennes auto-basculantes	27	ESD Coffres à tiroirs	113	Rouleur de fût	8
Bennes basculantes	26	ESD Coffres à tiroirs pour distributeur	105	Rouleur de pneus	31
Blocs-tiroirs LMC	74	ESD Distributeurs petites pièces	105	Rouleurs de mobilier	30
Boîtiers multiprises	77	ESD Equipements de locaux	104-115	Rouleurs de palettes	27
Bureaux d'atelier	101	ESD Equipements de stockage	104-115	Salles de séance	101
Bureaux pour informatique	101	ESD Rayonnages	110	Single d'arrimage	4
Casiers de rayonnage	96	ESD Rouleur à poignée	108	Séparations pour chariot de service	91
Chariot	3-27	ESD Tables de montage	111	Servantes d'atelier	8
Chariot 2 plateaux	9	ESD Tables de travail	111, 112, 114	Sièges d'industrie	79, 115
Chariot à bac tôle	26	ESD Tiroirs empilables	107	Sièges de bureau	79, 115
Chariot à ballots	16	Estrades de stockage	101	Sièges de travail	79, 115
Chariot à bras portants	16	Etablis	82-84	Sièges pivotants	79, 115
Chariot à dossier	12	Etablis mobiles	82	Stand pour bacs à bacs	95
Chariot à étagères	13, 14, 22	Gerbeur	30	Stand pour bacs plastiques	95
Chariot à panneaux	17	Gerbeur à manivelle	30	Stockage produits dangereux	56
Chariot à pneus	31	Gerbeurs hydrauliques	30	Stockeur dynamique	54, 55
Chariot avec bacs de rétention	8	Installation à plateforme	101	Support à panneau	17
Chariot d'atelier	24	Lampes de travail	76	Support rotatif pour coffrets à tiroirs	100
Chariot inox à étagères	21	Luminaires LED	76	Système de cloisons grillagées	102, 103
Chariot plateforme	12	Moyens de transport	3-27	Système de panneaux perforés	80, 81
Chariots à bacs Euro	23	Multiprises électriques	77	Système de rayonnage Proccoss	32-40
Chariots à benne	19	Ossatures tables de travail	71	Table de travail Quick-Edge	61
Chariots à caisse	12, 15, 19	Panneaux perforés	80	Table polyvalente et accessoires	68, 69
Chariots à caisse en bois	19	Panneaux perforés muraux	80	Table roulante	10, 11, 22, 25, 73
Chariots à colis	13	Pieds d'établis	84	Tables	78
Chariots à dossier	12	Plateau d'établi multiplex	84	Tables d'emballage + accessoires	62-67
Chariots à table élévatrice	28	Plateau d'établi PVC	84	Tables de cantine	78
Chariots charges lourdes	22	Plateaux de tables	84	Tables de montage + accessoires	74, 75
Chariots de magasin	10	Plateaux roulants	9	Tables de travail	61-78
Chariots de service	86	Poubelles à sac	25	Tables électriques	65, 71, 74
Chariots grillagés	19	Pupitres roulants	24	Tables pliantes	78
Chariots pliants	3	Rangement à plaques perforées extractibles	80	Tables salle de séance	78
Cloisons séparatives	101	Rayonnage à pneus	31	Tables TED - Accessoires	65-67
Coffres à tiroirs	68, 73, 74, 85-90	Rayonnage avec bac de rétention	56	Tabouret de bureau	79, 115
Coffres à tiroirs	24	Rayonnage charges longues	41, 101	Tabourets	79, 115
Coffres à tiroirs pour établis	85, 86			Transpalette avec pesée	29
Coffres à tiroirs roulants	86			Transpalette haute levée	29
Desserte à bacs	94			Transpalettes	29
Dessertes	23			Transpalettes	29
Dessertes de bureau	20			Vestiaires	59
Diable à colis	5			Vestiaires métalliques	59
Diable à fût	7, 8				

Nos conditions:

Les prix s'entendent sans TVA, départ usine et sans emballage.

Sous réserve de modifications de prix en cas de variations du prix des matières premières ou d'autres facteurs de coûts essentiels et sous réserve de modifications techniques.

Les livraisons s'effectuent exclusivement sur la base de nos conditions générales de vente et de paiement. Elles sont réputées dès la passation de la commande ou l'acceptation de la livraison. Des conditions divergentes de l'acheteur ne sont reconnues que si nous les confirmons expressément par écrit.

Les frais d'emballage seront facturés au prix coûtant. Une reprise de l'emballage est exclue.

L'expédition a lieu aux risques et périls du destinataire. Afin de couvrir ces risques, les livraisons CD bénéficient d'une assurance transport.

Réserve de propriété. Jusqu'au règlement définitif, les marchandises restent en notre propriété.

Lieu d'exécution et tribunal compétent est le siège social des Ets. FANAIR.

Chariots pliables

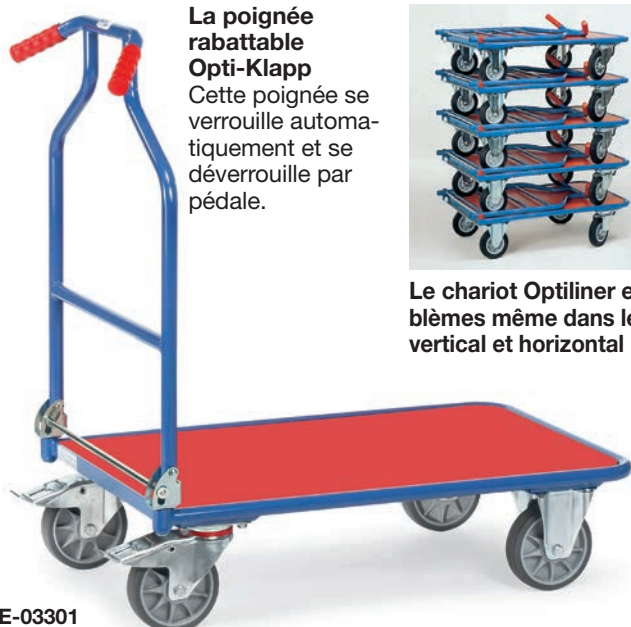

La poignée rabattable Opti-Klapp
 Cette poignée se verrouille automatiquement et se déverrouille par pédale.



Le chariot Optiliner est très maniable et s'utilise sans problèmes même dans les endroits les plus exigus. Stockage vertical et horizontal

- Charge utile Plateau supérieur 200 kg
- Hauteur de chargement 230/735 mm
- Hauteur totale 1030 mm, replié: 355 mm



FE-03601

Le modèle FE-03601 n'est pas pliable. Hauteur totale 1030 mm

FE-03301

Réf. Nr.	Charge kg	Ø Roue mm	Surface utile L x l mm	Poids kg	Prix Fr.
FE-03301	400	160	900 x 600	24	318,-
FE-03601	400	160	900 x 600	33	405,-

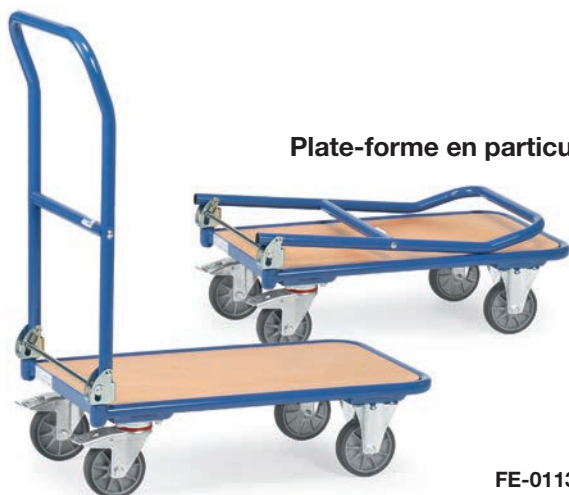

Plate-forme en particules bois

FE-01132/1154



FE-01140/1141

Réf.	Charge utile kg	Ø Roue mm	Surface utile L x l mm	Poids kg	Prix Fr.
FE-01132	250	125	720 x 450	15	252,-
FE-01154	250	160	900 x 600	24	302,-
FE-01140	250	125	720 x 450	25	469,-
FE-01141	250	160	900 x 600	39	539,-
FE-03100	150	100	740 x 480	12,5	143,-
FE-03101	250	125	910 x 610	18,5	214,-
FE-03120	150	100	740 x 480	10	237,-
FE-03130	200	125	810 x 500	13	214,-

Hauteur des étagères pour modèle
 FE-01140 = 205/860 mm
 FE-01141 = 230/885 mm
Charge utile du plateau supérieur: 80 kg

Plateau rabattable pour plateaux en particules bois. 2 roulettes pivotantes et 2 fixes.

FE-03100 / 3101 / 3120 / 3130: livrés à l'état démonté



Plate-forme en acier à revêtement antidérapant

FE-03100/3101



Plate-forme en alu à surface anti-dérapante

FE-03120



Plate-forme en plastique à surface antidérapante

FE-03130

Diable compact



FE-01722

Diable compact

Poignées ergonomiques permettant une prise en main adaptée à la taille de l'utilisateur et aux différentes utilisations tout en protégeant les mains des éraflures et coincements. Le berceau cintré facilite le transport de charges cylindriques. Construction soignée et très robuste en aluminium avec bavette en alu et pièces en plastique de qualité.

Roues gonflables solides avec roulement à billes et au besoin, faciles à démonter. Poignées avec revêtement plaisant au touché.

Grace à sa configuration compacte et à la bavette dépliable avec le pied le diable convient parfaitement pour une utilisation en mobile comme les livraisons .

Dimensions bavette repliée (HxLxP) :

1250 x 570 x 275 mm

Dimensions bavette dépliée (HxLxP) :

1250 x 570 x 445 mm

Exemples d'utilisations



Sangle d'arrimage de la charge FE-01722G

En deux parties, avec boucles de 100 mm à chaque extrémité qui permettent de fixer la sangle aux tubes du diable.

Partie fixe long. 0,3 m avec boucle de serrage en alu
Partie mobile long. 2,5 m
Adapté pour fixer de grande ou de petite charge .

Maintien FE-01722H

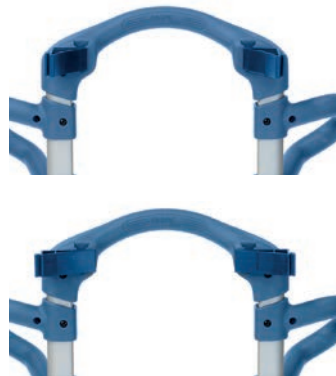

Maintien pratiques pour stabiliser des charges rondes
Positionnables par paires sur 3 hauteurs avec 2 angles possibles
1 set = 2 pièces

	Référence.	Charge utile kg	Hauteur mm	Prof. bavette mm	Larg. bavette mm	Largeur totale mm	Dim. roues mm	Poids kg	Prix Fr.	
Diable compact	FE-01722	200	1250	165	425	570	225x64	6,7	278,-	
Sangle	FE-01722G	Compatible avec tous les diables								22,-
Maintiens	FE-01722H	1 set = 2 pièces (pour FE-01722 seult.)								12,-

Diabes d'empilage · Diabes pour escaliers · Chariots porte-chaises

Diabes pour colis



FE-K1331V
FE-K1331L

Diabes à caisses Construction en tubes d'acier avec bec en aluminium et composants en plastique de haute qualité. Roues à bandage polymère bleu gris antitraces. Bande d'arrimage élastique et traverse d'arrimage pour maintien sûr de la charge.



FE-01730

FE-01732

FE-01735

Réf.	Charge utile kg	Hauteur mm	Bec L x l mm	Roues mm		Poids kg	Prix Fr.
				Bandage	Pneumatiques		
FE-B1335V	300	1300	250 x 320	260 x 56		18,5	272,-
FE-B1335L	300	1300	250 x 320		260 x 85	16,0	272,-
FE-K1331V	300	1300	500 x 250	260 x 56		19,0	282,-
FE-K1331L	300	1300	500 x 250		260 x 85	16,5	282,-
FE-01730	50	1030	300 x 385	127 x 30		3,2	121,-
FE-01732	125	1090	320 x 480	170 x 35		5,2	162,-
FE-01735	250	1190	450 x 595		220 x 70	12,6	426,-

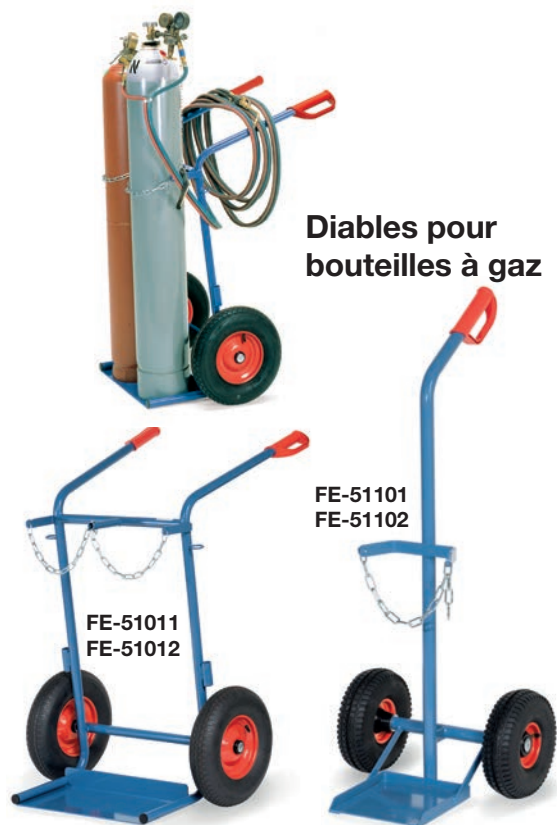

Diabes pour bouteilles à gaz

FE-51101
FE-51102

FE-51011
FE-51012

Pour bouteilles à gaz de 20/40/50 litres



Chariot porte-chaises

Ce chariot peut être utilisé à tout moment pour transporter d'autres objets.

Le cadre porteur peut être accroché entre les montants en position repos. Il est alors fixé par bande velcro.

Long. du bras : 500 mm
Larg. de portée : 250 mm
Charge admissible : 70 kg

D'un coup de main le cadre porteur peut être accroché au chariot. Il est réglable en hauteur et autoverrouillant.



FE-B1335V
FE-B1335L

Réf.	Charge utile kg	Hauteur mm	Bouteilles Nombre x Dimensions Litres	Roues mm		Poids kg	Prix Fr.
				Bandage	Pneumatique		
FE-51011	150	1300	2 x 40 - 50	400 x 80		28,0	403,-
FE-51012	150	1300	2 x 40 - 50		400 x 100	18,0	379,-
FE-51101	100	1240	1 x 20 - 50	250 x 60		11,0	203,-
FE-51102	100	1240	1 x 20 - 50		260 x 85	8,5	203,-

Diabes et diables d'empilage

Diabes en acier



FE-B1115 L

FE-B1125 L

FE-B1325 L

FE-B1330 L

FE-B1115 L / B1125 L FE-B1325 L / B1330 L

Diabes en acier avec bec en acier, construction mécanosoudée solide, peinture époxy bleu RAL 5007, poignées de sécurité, pneus sur jantes plastiques, moyeux à roulements.

FE-A1125 L / A1325 L, A1330 L

Diabes en alu avec bec en alu, très légers et maniables, pneus sur jantes plastiques, moyeux à roulements.

FE-B1330 L, A1330 L

Avec patins en plastique remplaçables.

Diabes en alu



FE-A1125 L

FE-A1325 L

FE-A1330 L

Diabes pour escaliers



FE-TK1325 Stahl

FE-AK1325 Alu

Type	Référence	Charge utile kg	Hauteur hors tout mm	Longueur bec mm	Largeur bec mm	Largeur hors tout mm	Bandage caoutchouc mm	Pneumatiques mm	Poids kg	Prix Fr.
Diable acier	FE-B1115L	250	1150	150	400	590	sur	260 x 85	12,0	174,-
	FE-B1125L	200	1150	250	320	570	demande	260 x 85	11,0	168,-
	FE-B1325L	300	1300	250	320	580	Ø	260 x 85	14,0	207,-
	FE-B1330L	300	1300	250	320	580	260	260 x 85	15,0	230,-
Diable alu	FE-A1125L	150	1150	250	320	570	sur	260 x 85	9,0	259,-
	FE-A1325L	200	1300	250	320	590	demande	260 x 85	9,0	299,-
	FE-A1330L	200	1300	250	320	590	Ø 260	260 x 85	9,0	304,-
Diable à escaliers	FE-TK1325	200	1300	250	320	590	160 x 40 TPE		18,0	345,-
	FE-AK1325	200	1300	250	320	590	160 x 40 TPE		14,0	434,-

Chantiers et diables à fût

Diabes à fût



FE-01065/1066

Prévus pour tous les fûts de 200 l à rebord. Hauteur 1600 mm, largeur 680 mm. Roues au choix avec bandage caoutchouc 250 x 60 mm ou avec pneumatiques 260 x 85 mm.

FE-01071/1072

Idem 1065, mais avec 1 roulette support bandage TPE 200 x 40 mm.

FE-02080/2081

Pour fûts plastiques de 120-220 l

Référence	Charge utile kg	Roues	Poids kg	Prix Fr.
FE-01065	300	Bandage caoutchouc	17,5	337,-
FE-01066	300	Pneumatiques	15,0	337,-
FE-01071	300	Bandage caoutchouc	23,0	359,-
FE-01072	300	Pneumatiques	20,5	359,-
FE-02078	300	Bandage caoutchouc	24,5	434,-
FE-02079	300	Pneumatiques	22,0	434,-
FE-02080	250	Bandage caoutchouc 250x60	20,5	319,-
FE-02081	250	Pneumatiques 260x85	18,0	319,-

(Prix hors fûts)



FE-02078/2079

Idem 1065, mais avec 2 roulettes support bandage caoutchouc 160 x 40 mm.



Dépose d'un fût sur un bac de récupération

Basculateur de fûts (200 litres)

FE-02015/2016

Livré avec barre de levier pour faciliter la manipulation du basculeur. 2 roues en acier Ø 50 mm et 500 mm de long pour faire tourner les fûts en toute facilité. Très adapté aux fûts à paroi mince



FE-02015



FE-02016

Application:



Barre de levier

(Prix hors fûts)	Réf.	Tragkraft kg	Dimensions L x P x H mm	Poids kg	Prix Fr.
Basculateur de fûts avec barre de levier	FE-02015	250	900x615x600	21,0	409,-
	FE-02016	250	900x615x600	24,0	478,-
Bac de rétention d'huile	FE-02019			3,4	84,-
Barre de levier, par unité	FE-02020	Supplément ou déduction du prix		4,2	44,-

Bac de rétention d'huile FE-02019

kit d'extension pour les basculeurs de fûts 2015 et 2016, bac en plastique extractible, capacité 12 litres



Servantes d'atelier · Diabes à fûts · Chariots à bac



FE-03270



FE-03280/3282



FE-03285



FE-03286



FE-03290/3291

FE-03270 Plate-forme d'acier réglable en hauteur au pas de 25 mm, blocage par loquet à ressort, 4 roulettes pivotantes.

FE-03280/3282 Comme 3270, mais inclinable à 15° et 30°, plate forme à rebord antichute.

FE-03285 Inclinable à 15° et 30°, réglable en hauteur sous charge par crémaillère. Plate forme acier à rebord antichute, 4 roulettes pivotantes.

FE-03286 Comme 3285, mais avec pompe hydraulique pour réglage en hauteur progressif.

FE-03290/3291 Comme 3280, mais réglage en hauteur progressif, plate-forme rotative.

Servantes d'atelier livraison à l'état démonté, montage simple.

Réf.	Ø Roue mm	Charge utile kg	Plate-forme L x l mm	Réglage en hauteur mm	Poids kg	Prix Fr.
FE-03270	75	150	605 x 405	720- 995	17	312,-
FE-03280	75	150	510 x 410	500- 775	18	371,-
FE-03282	75	150	510 x 410	755-1105	18	388,-
FE-03285	125	250	750 x 450	655-1025	35	883,-
FE-03286	125	250	750 x 450	720-1080	39	799,-
FE-03290	75	150	510 x 410	510- 700	23	455,-
FE-03291	75	150	510 x 410	720-1070	26	470,-

Hauteur du bac 40 mm



FE-04820/4822



FE-04830/4832



FE-02722

Charge utile étage sup. 100 kg

Hauteurs des étagères:

4820 = 207 / 829 mm

4822 = 248 / 870 mm

4830 = 207 / 519 / 829 mm

4832 = 248 / 560 / 870 mm

Charge utile étagère supérieure et moyenne : 200 kg

Réf.	Charge utile kg	Ø Roue mm	Plateau L x l mm	Bacs	Poids kg	Prix Fr.
FE-04820	400	160	850 x 500	2	36	408,-
FE-04822	400	200	1000 x 700	2	47	486,-
FE-04830	400	160	850 x 500	3	46	505,-
FE-04832	400	200	1000 x 700	3	61	614,-
FE-02722	300	125	1000 x 600	2	51	664,-
FE-02702	400	125	1000 x 600	1	37	565,-
FE-02703	600	125	1250 x 650	1	55	677,-



FE-02702/2703

Hauteur du bac couvert par grillage : 100 mm
Crible : 31 x 31 mm

Tous les bacs sont étanches à l'huile !



FE-01360

Rouleuse à fûts

FE-01360 Rouleuse à fûts pour transport debout de fûts d'acier de 60 et de 200 litres de capacité. Construction en acier plat, renforts en croix soudés, Ø 420 mm pour fûts de 60 litres, Ø intérieur de l'anneau extérieur 610 mm pour fûts de 200 litres.

FE-13600 idem FE-01360, mais avec poignée tubulaire à visser dotée de 1 sangle d'arrimage et 2 œillets.

Prix sans les fûts !

Réf. Nr.	Charge utile kg	Pneum. mm	Poids kg	Prix Fr.
FE-01360	250	80 x 35	10	162,-
FE-01361	250	80 x 35	15	279,-
FE-13600	250	80 x 35	16	224,-
FE-13610	250	80 x 35	17	339,-

FE-01361 Rouleuse à fûts pour transport debout de fûts d'acier de 200 litres. Bac en acier soudé, étanche à l'huile. Ø intérieur 630 mm, rebord haut de 80 mm.

FE-13610 idem FE-01361, mais avec poignée tubulaire à visser dotée de 1 sangle d'arrimage et de 2 œillets.



FE-01361



FE-13600



FE-13610

Chariots table · Plateaux roulants · Rouleurs à étagères



FE-13540



FE-01161

FE-13540

- Espacement des étagères 400 mm
- 4 roulettes pivotantes

FE-01161

- 2 roulettes pivotantes et 2 fixes

FE-01158

- 1 roulette pivotante, 2 fixes

FE-01164

- 2 roulettes pivotantes et 2 fixes
- avec 2 plates-formes bois
- Haut. étagères 195/770 mm
- Haut. hors tout 875 mm
- Long. hors tout 860 mm

FE-02167

- 2 roulettes pivotantes et 2 fixes
- Cadre en cornières acier 610 x 410 mm
- sans plate-forme bois
- avec 1 bac plastique 600 x 400 x 220 mm



FE-01158



FE-01164



FE-02167



FE-01165



FE-01166



FE-02166



FE-01167



FE-01168

	Remarque	Réf.	Charge kg	Long. mm	Larg. mm	Haut. mm	bandage TPE mm	Poids kg	Prix Fr.
Rouleur à étagères	Plate-forme bois, rebord 15 mm	FE-13540	250	605	408	194/623	125 x 32	17,0	288,-
Chariot table à poignée		FE-01158	200	600	450	195	125 x 32	10,0	173,-
		FE-01161	250	600	500	195	125 x 32	11,0	225,-
	avec bac en plastique NB 42 V1	FE-02167	250	610	410	209/429	125 x 32	12,0	242,-
		FE-01164	250	600	450	195/770	125 x 32	19,0	342,-
Plateau roulant	Cadre ouvert	FE-01165	400	500	500	183	125 x 32	10,0	173,-
	Plateau bois	FE-01166	400	500	500	199	125 x 32	12,0	205,-
	Plateau bois + caoutchouc	FE-02166	400	500	500	201	125 x 32	13,0	249,-
	Plateau tôle gaufrée	FE-01167	400	500	500	185	125 x 32	13,5	167,-
Plateau à balles	pour rouleaux et balles	FE-01168	400	500	500	288	125 x 32	12,0	232,-

Chariots de magasin · Chariots-table à étagères

Chariots de magasin

Construction en tubes d'acier, revêtues par poudre, bleu RAL 5007.
Plate-forme = en particules bois (décor hêtre)
2 roues pivotantes et 2 fixes bandage TPE
Freins sur les roues pivotantes

Fourniture non assemblée

Sous-main en bois (format A4)

Réf. FE-01290
Prix Fr. 52,-



FE-01200/1202: Haut. des étagères 206 mm
FE-02100/2102: Haut. des étagères 233 mm

Charge utile plateau supérieur 120 kg



FE-02600/2602: Hauteur des étagères 233/736 mm

Charge utile plateau supérieur 80 kg



FE-01600/1602: Hauteur des étagères 209/826 mm

Charge utile plateau supérieur et central 120 kg



FE-02610/02612: Hauteur des étagères 233/485/736 mm

Charge utile plateau supérieur et central 80 kg



FE-01800/01802: Hauteur des étagères 209/515/826 mm

Référence	Charge utile kg	Ø Roue mm	Dimensions ext. L x l x H mm	Surface utile L x l mm	Poids kg	Prix Fr.
FE-01200	250	125	1100 x 450 x 910	850 x 450	14	206,-
FE-01202	250	125	1250 x 600 x 910	1000 x 600	19	240,-
FE-02100	400	160	1030 x 505 x 953	850 x 500	20	258,-
FE-02102	400	160	1180 x 705 x 953	1000 x 700	28	279,-
FE-01600	200	125	1030 x 500 x 1020	850 x 500	24	300,-
FE-01602	200	125	1180 x 600 x 1020	1000 x 600	27	342,-
FE-01800	200	125	1030 x 500 x 1020	850 x 500	33	368,-
FE-01802	200	125	1180 x 600 x 1020	1000 x 600	39	426,-
FE-02600	400	160	970 x 505 x 968	850 x 500	28	374,-
FE-02602	400	160	1120 x 705 x 968	1000 x 700	40	411,-
FE-02610	400	160	970 x 505 x 968	850 x 500	35	464,-
FE-02612	400	160	1120 x 705 x 968	1000 x 700	50	499,-

Chariots-table à étagères

2 roulettes pivotantes et 2 fixes, Ø 125 mm, tablette réglable ± 50 mm.
Modèle de base sans tablette.
Charge utile 300 kg.

Référence	Dimensions L x l x H mm	Prix Fr.
MR-1043	1030 x 500 x 940	320,00
MR-0409	Tablette	34,00
MR-1044	1030 x 600 x 940	329,00
MR-0414	Tablette	39,00



MR-1043/1044

Également livrable avec barre de poussée

Référence	Largeur mm	Prix Fr.
MR-1045	500	46,-
MR-1046	600	49,-

Chariots-table à étagères



FE-02420 / 2421 / 2422 / 2423



FE-02442 / 2443



FE-02400 / 2401 / 2402 / 2403

Fourniture non
assemblée

Réf.	Charge utile kg	Ø Roue mm	Étagère L x l mm	Nombre d'étagères	Haut. mm	Prix Fr.
FE-02400	500	160	850 x 500	2	860	415,-
FE-02401	600	200	1000 x 600	2	900	429,-
FE-02402	600	200	1000 x 700	2	900	438,-
FE-02403	600	200	1200 x 800	2	900	469,-
FE-02420	500	160	850 x 500	3	860	628,-
FE-02421	600	200	1000 x 600	3	900	646,-
FE-02422	600	200	1000 x 700	3	900	661,-
FE-02423	600	200	1200 x 800	3	900	708,-
FE-02442	600	200	1000 x 700	4	1218	843,-
FE-02443	600	200	1200 x 800	4	1218	904,-
FE-02940	300	125	850 x 500	2	830	312,-
FE-02942	300	125	1000 x 600	2	830	351,-
FE-02944	300	125	1000 x 700	2	830	424,-
FE-02946	300	125	1200 x 800	2	830	445,-
FE-02950	300	125	850 x 500	3	830	409,-
FE-02952	300	125	1000 x 600	3	830	453,-
FE-02954	300	125	1000 x 700	3	830	572,-
FE-02956	300	125	1200 x 800	3	830	601,-
FE-02740	300	125	850 x 500	2	1039	308,-
FE-02742	300	125	1000 x 600	2	1039	345,-
FE-02744	300	125	1000 x 700	2	1039	415,-
FE-02746	300	125	1200 x 800	2	1039	435,-
FE-02750	300	125	850 x 500	3	1039	399,-
FE-02752	300	125	1000 x 600	3	1039	445,-
FE-02754	300	125	1000 x 700	3	1039	562,-
FE-02756	300	125	1200 x 800	3	1039	594,-
FE-02622	300	125	1000 x 600	2	1039	829,-

Hauteurs des étagères:

Ø Roue 160: 228 / 544 / 860 / 1179 mm

Ø Roue 200: 270 / 585 / 900 / 1218 mm

Tous les chariots à revêtement par poudre bleu, 2 roues fixes et 2 pivotantes bandage TPE (antitraces). Charge utile étagère du haut et du milieu: 200 kg



FE-02740 / 2742 / 2744 / 2746

Hauteurs des étagères:

200 / 510 / 820 mm. Tous les chariots à revêtement par poudre bleu, 2 roues fixes et 2 pivotantes bandage TPE (antitraces), charge utile étagère du haut et du milieu: 80 kg.

Kit d'agencement de tiroirs.

En tôle d'acier zinguée, éléments emboîtables. 2 séparateurs long. et 6 sép. transversaux.

Réf. FE-2148 ES Fr. 81,-

2 tiroirs acier à extension sur billes et serrure à barillet
105 H x 415 L x 490 P mm



FE-02750 / 02752
02754 / 02756



FE-02622



FE-02940 / 02942
02944 / 02946



FE-02950 / 02952
02954 / 02956

Chariots à plate-forme · Chariots à bacs



FE-02500 - FE-02503



FE-02510 - FE-02513



FE-01510 - FE-01513



FE-02520 - FE-02523



FE-01520 - FE-01523



FE-02530 - FE-02533



FE-01530 - FE-01533



FE-02550 - FE-02553



FE-01550 - FE-01553

Construction en tubes/profilés d'acier soudés, revêtement par poudre, surface protégée longue durée et résistante aux chocs. Plateforme: en bois, surface décor hêtre, 2 roulettes pivotantes, 2 fixes, 160 x 40 bzw. 200 x 50 mm bandage TPE (antiraces), avec frein.

		Parois en bois décor hêtre hauteur 500 mm		Parois en grillage 50 x 50 x 4 mm hauteur 500 mm	
Réf.	Prix Fr.	Réf.	Prix Fr.	Réf.	Prix Fr.
FE-02510	306,-	FE-01510	296,-		
FE-02511	324,-	FE-01511	312,-		
FE-02512	333,-	FE-01512	322,-		
FE-02513	356,-	FE-01513	345,-		
FE-02520	385,-	FE-01520	365,-		
FE-02521	408,-	FE-01521	383,-		
FE-02522	412,-	FE-01522	393,-		
FE-02523	439,-	FE-01523	418,-		
FE-02530	439,-	FE-01530	428,-		
FE-02531	458,-	FE-01531	451,-		
FE-02532	469,-	FE-01532	453,-		
FE-02533	499,-	FE-01533	491,-		
FE-02550	489,-	FE-01550	487,-		
FE-02551	503,-	FE-01551	514,-		
FE-02552	519,-	FE-01552	518,-		
FE-02553	557,-	FE-01553	556,-		

Fourniture non assemblée	Charge utile kg	Ø Roue mm	Dim. ext. L x l x H mm	Surface utile L x l mm	Réf.	Prix Fr.
Chariot à poignée	500	160	970 x 509 x 948	850 x 500	FE-02500	283,-
	600	200	1120 x 609 x 990	1000 x 600	FE-02501	301,-
	600	200	1120 x 709 x 990	1000 x 700	FE-02502	304,-
	600	200	1320 x 809 x 990	1200 x 800	FE-02503	337,-
Chariot à 2 ridelles	500	160	1030 x 509 x 948	850 x 500		
	600	200	1180 x 609 x 990	1000 x 600		
	600	200	1180 x 709 x 990	1000 x 700		
	600	200	1380 x 809 x 990	1200 x 800		
Chariot à 3 ridelles	500	160	1030 x 509 x 948	850 x 500		
	600	200	1180 x 609 x 990	1000 x 600		
	600	200	1180 x 709 x 990	1000 x 700		
	600	200	1380 x 809 x 990	1200 x 800		
Chariot à 4 ridelles dont 1 latérale amovible Par longitudinalen	500	160	1030 x 509 x 948	850 x 500		
	600	200	1180 x 609 x 990	1000 x 600		
	600	200	1180 x 709 x 990	1000 x 700		
	600	200	1380 x 809 x 990	1200 x 800		

Chariots à paquets · Chariots à étagères



FE-08382-1
FE-08383-1



FE-08482-1 FE-08582-1
FE-08483-1 FE-08583-1



FE-08482-3 FE-08582-3
FE-08483-3 FE-08583-3

Chariots à paquets

Hauteur mm	Charge utile kg	Plateau L x l mm	Réf.	Prix Fr.
1800	600	1000 x 700	FE-08382-1	650,-
		1200 x 800	FE-08383-1	705,-
1552	600	1000 x 700	FE-08482-1	524,-
		1200 x 800	FE-08483-1	578,-
1800	600	1000 x 700	FE-08582-1	559,-
		1200 x 800	FE-08583-1	617,-
1552	600	1000 x 700	FE-08482-3	706,-
		1200 x 800	FE-08483-3	771,-
1800	600	1000 x 700	FE-08582-3	791,-
		1200 x 800	FE-08583-3	862,-

Couvercle



Disponible sur demande
– Couvercle (cadre et grillage)
– Tablettes intermédiaires



Portes rabattues

Système modulaire:

Tubes d'acier soudés, revêtu par poudre bleu RAL 5007, construction vissée. 2 roulettes pivotantes et 2 fixes, bandage TPE, avec frein 200 x 50 mm, hauteur plateau 270 mm. Grille métallique 100 x 100 x 5 mm.

Chariots à étagères

- Surface utile 850 x 500 mm
- Charge utile 500 kg
- Diam. des roues 160 mm, 2 roues pivotantes à frein

Fourniture non assemblée

		avec tablettes		avec bacs	
Hauteur mm	Nbre. de tablettes	Référence	Prix Fr.	Référence	Prix Fr.
1111	3	FE-08100	451,-	FE-08120	681,-
1511	4	FE-08200	514,-	FE-08220	798,-



FE-08200



FE-08220



FE-08100



FE-08120

Chariots à étagères

Chariots à étagères

Système modulaire:

En profilés et tubes d'acier soudés, revêtu par poudre.
2 roulettes pivotantes et 2 fixes, 200 x 40 mm, bandage TPE (antitraces), avec frein, hauteur plateau 270 mm.

Fourniture non assemblée



FE-0820../0830../0834..

Hauteur mm	Charge utile kg	Plateau L x l mm	Nbre. de tablettes	Réf.	Prix Fr.
1552	600	1000 x 600	4	FE-08201	586,-
		1000 x 700		FE-08202	632,-
		1200 x 800		FE-08203	733,-
1800	600	1000 x 600	4	FE-08301	600,-
		1000 x 700		FE-08302	636,-
		1200 x 800		FE-08303	735,-
1800	600	1000 x 600	5	FE-08341	664,-
		1000 x 700		FE-08342	711,-
		1200 x 800		FE-08343	800,-

Hauteur mm	Charge utile kg	Plateau L x l mm	Nbre. de tablettes	Réf.	Prix Fr.
1552	600	1000 x 600	4	FE-08221	874,-
		1000 x 700		FE-08222	919,-
		1200 x 800		FE-08223	1075,-
1800	600	1000 x 600	4	FE-08321	881,-
		1000 x 700		FE-08322	925,-
		1200 x 800		FE-08323	1082,-



FE-0822../0832..



FE-08412/08413

Hauteur mm	Charge utile kg	Plateau L x l mm	Nbre. de tablettes	Réf.	Prix Fr.
1800	600	1000 x 700	4	FE-08412	718,-
		1200 x 800		FE-08413	812,-

Hauteur mm	Charge utile kg	Plateau L x l mm	Nbre. de tablettes	Réf.	Prix Fr.
1800	600	1000 x 700	4	FE-08412-1	800,-
		1200 x 800		FE-08413-1	904,-



FE-08412-1/08413-1



FE-0831../0835..

Hauteur mm	Charge utile kg	Plateau L x l mm	Nbre. de tablettes	Réf.	Prix Fr.
1800	600	1000 x 600	4	FE-08311	735,-
		1000 x 700		FE-08312	800,-
		1200 x 800		FE-08313	898,-
1800	600	1000 x 600	5	FE-08351	800,-
		1000 x 700		FE-08352	874,-
		1200 x 800		FE-08353	992,-

Hauteur mm	Charge utile kg	Plateau L x l mm	Nbre. de tablettes	Réf.	Prix Fr.
1800	600	1000 x 600	4	FE-08311-1	897,-
		1000 x 700		FE-08312-1	960,-
		1200 x 800		FE-08313-1	1065,-
1800	600	1000 x 600	5	FE-08351-1	962,-
		1000 x 700		FE-08352-1	1030,-
		1200 x 800		FE-08353-1	1163,-



FE-0831...-1/0835...-1

Chariots grillagés à étagères



FE-03392/3393



FE-05392/5393
Portes fermées par levier
avec serrure à barillet intégrée

- 1 étagère fixe et 4 étagères mobiles
- 2 roulettes pivotantes, 2 fixes, Ø 200 mm (2 freins), bandage TPE
- Hauteur des étagères: 292/582/882/1182/1482 mm
Espacement des étagères: 280 mm (réglable)
- Charge utile par étagère: 90 kg
- Parois et couvercle : grille métallique, 40 x 40 x 4 mm
- Tablettes réglables variables en hauteur au pas de 100 mm



FE-04392/4393

FE-04392/4393 Portes fermées par tige,
verrouillable par cadenas

Réf.	Charge utile kg	Surface utile L x l mm	Nombre d'étagères	Dimensions ext. L x l x H mm	Prix Fr.
FE-03392	750	1000 x 680	5	1170 x 700 x 1792	1186,-
FE-03393	750	1200 x 780	5	1370 x 800 x 1792	1407,-
FE-04392	750	1000 x 680	5	1170 x 740 x 1792	1615,-
FE-04393	750	1200 x 780	5	1370 x 840 x 1792	1985,-
FE-05392	750	1000 x 680	5	1170 x 745 x 1792	1719,-
FE-05393	750	1200 x 780	5	1370 x 845 x 1792	2067,-



FE-05592/5593 Tôle alu
FE-05492/5493 Tôle acier zingué

FE-05492/5493, 5592/5593

Avec porte à 2 battants en cornières acier, avec levier, tige de fermeture et serrure à barillet intégrée.

- 1 étagère fixe et 4 étagères mobiles
- 2 roulettes pivotantes, 2 fixes, Ø 200 mm (2 freins), bandage TPE
- Hauteur des étagères: 292/582/882/1182/1482 mm
Espacement des étagères: 280 mm (réglable)
- Charge utile par étagère: 90 kg
- Tablettes réglables variables en hauteur au pas de 100 mm

Réf.	Charge utile kg	Surface utile L x l mm	Nombre d'étagères	Dimensions ext. L x l x H mm	Prix Fr.
FE-05492	750	1000 x 680	5	1170 x 745 x 1792	1950,-
FE-05493	750	1200 x 780	5	1370 x 845 x 1792	2268,-
FE-05592	750	1000 x 680	5	1170 x 745 x 1792	2178,-
FE-05593	750	1200 x 780	5	1370 x 845 x 1792	2377,-

Chariots cantilever · Chariots à balles

Chariots cantilever Système variable pour transporter et stocker des charges longues.

Fourniture non assemblée

Les bras cantilever sont réglables à volonté par vis. Les chariots sont entièrement assemblés par vis. Livraison à l'état démonté.



FE-04614 / 04615 / 04616

12 bras cantilever, une face, longueur utile 600 mm, hauteur utile du montant 1450 mm. Charge maxi par étage 80 kg.

Système modulaire: Châssis et cadre en tubes d'acier carré très rigides, traverses à roulettes, montants et poutrelles horizontales assemblés par colliers solides à vis. Bras cantilever en tube d'acier rond 27 mm Ø, fixés par colliers à vis. Revêtement par poudre bleu RAL 5007. 2 roulettes pivotantes et 2 fixes, bandage TPE.



FE-04624 / 04625 / 04626

24 bras cantilever, longueur utile 370 mm, hauteur utile du montant 1450 mm. Charge maxi par étage 120 kg (60 kg par face).



Tablettes pour chariots cantilever

En bois contreplaqué résistant à l'eau, ép. 15 mm, une face lisse, l'autre face à revêtement antidérapant (sérigraphie), avec brides de fixation.

Dim. extérieures
L x l x H mm

FE-04614/4624:
1400 x 800 x 1807

FE-04615/4625:
1800 x 800 x 1807

FE-04616/4626:
2200 x 800 x 1807

Réf.	Charge utile kg	Cadre L x l mm	Ø roue mm	Prix Fr.
FE-04614	500	1200 x 800	200	768,-
FE-04615	500	1600 x 800	200	782,-
FE-04616	500	2000 x 800	200	789,-
FE-04624	500	1200 x 800	200	844,-
FE-04625	500	1600 x 800	200	856,-
FE-04626	500	2000 x 800	200	879,-

Réf.	Prix Fr.
FE-04614-1	860,-
FE-04615-1	874,-
FE-04616-1	881,-
FE-04624-1	1028,-
FE-04625-1	1040,-
FE-04626-1	1063,-

Option spéciale:
Bras cantilever enrobés d'un tube PVC, ép. 3 mm, pour mieux protéger la charge et éviter son glissement.



Sécurité anti-chute

Hauteur utile : 30 mm



Réf. FE-AS

Prix/pièce Fr. 7,50



Hauteur des arceaux 750 mm

FE-02571
FE-02573



Hauteur des arceaux 720 mm

FE-01581
FE-01583

Chariots à balles

FE-01581 / 1583 / 2571 / 2573

2 Roulettes fixes et 2 pivotantes avec freins. bandage TPE.

Plateau en panneaux de particules bois

Réf.	Charge kg	Ø Roue mm	Dimensins ext. L x l x H mm	Surface utile L x l mm	Poids kg	PrixFr.
FE-01581	600	200	1060 x 609 x 990	1000 x 600	35	382,-
FE-01583	600	200	1260 x 809 x 990	1200 x 800	44	411,-
FE-02571	600	200	1060 x 609 x 1025	1000 x 600	39	456,-
FE-02573	600	200	1260 x 809 x 1025	1200 x 800	49	501,-

Chariots pour plaques · Support de plaques



FE-04454/4455/4456



FE-04474/4475/4476

FE-04454-4456

FE-04474-4476

Barres d'appui revêtues de caoutchouc.

2 roulettes pivotantes et 2 fixes.

Largeur/hauteur d'appui 430 x 1450 mm.

Hauteur totale 1810 mm.

	Réf.	Charge utile kg	Ø Roue mm	Dimensions ext. L x P x H mm	Surface d'appui L x l x H mm	Prix Fr.
Chariots pour plaques une face	FE-04454	1200	200	1276 x 800 x 1788	1276 x 430 x 1450	1135,-
	FE-04455	1200	200	1676 x 800 x 1788	1676 x 430 x 1450	1226,-
	FE-04456	1200	200	2076 x 800 x 1788	2076 x 430 x 1450	1440,-
Chariots pour plaques deux faces	FE-04474	1200	200	1276 x 800 x 1783	1276 x 2 x 230 x 1450	1243,-
	FE-04475	1200	200	1676 x 800 x 1783	1676 x 2 x 230 x 1450	1332,-
	FE-04476	1200	200	2076 x 800 x 1783	2076 x 2 x 230 x 1450	1545,-

	Réf.	Charge utile kg	Ø Roue mm	Dimensions ext. L x P x H mm	Surface utile L x l mm	Preis Fr.
Chariots pour plaques à arceaux (sans arceaux)	FE-04463	750	200	1320 x 800 x 295	1200 x 800	480,-
	FE-04463-1	1200	200	1320 x 800 x 295	1200 x 800	609,-
	FE-04465	750	200	1720 x 800 x 295	1600 x 800	624,-
	FE-04465-1	1200	200	1720 x 800 x 295	1600 x 800	756,-
Support de plaques (sans arceaux)	FE-04363	1200	-	1365 x 800 x 100	1200 x 800	453,-
	FE-04365	1200	-	1765 x 800 x 100	1600 x 800	605,-
Diable pour plaques	FE-01075	400	Band. caoutchouc 250		500 x 200	284,-
	FE-01076	350	Pneumatiques 260		500 x 200	284,-
Chariots pour plaques	FE-04445	500	200	1500 x 710 x 1510	1500 x 400	505,-



FE-01075 / 1076

Accessoires pour support de plaques:

Pieds, Haut. 100 mm

Réf.	FE-02021
Prix Fr.	119,-



FE-04363

Réalisation des réf.

FE-04363 + 4365:

- Pieds en caoutchouc
- 6 rouleaux de chargement sur un côté

Arceaux emboîtables

Longueur mm	Hauteur mm	Référence	Prix Fr.
1200	300	FE-03012	38,-
1200	600	FE-06012	39,-
1200	900	FE-09012	43,-
1600	300	FE-03016	40,-
1600	600	FE-06016	44,-
1600	900	FE-09016	46,-



FE-04445

FE-04445

Plateau avec revêtement sérigraphie anti-dérapant. Hauteur d'appui 1150 mm



FE-04463

FE-04463-4465

6 possibilités de réglage, écartement des arceaux 90 mm

Chariots à avant-train pivotant

Concept modulaire

Mécanosoudé en profilés d'acier, revêtement époxy à protection de surface durable, résistant aux chocs, 4 poches pour ridelles, avant-train pivotant sur couronne à billes, timon en triangle avec poignée et sécurité anit-chute, plateau en contreplaqué hêtre, surface plastifiée, roues au choix avec bandage caout-chouc ou pneumatiques, moyeux à roulements. Frein automatique agissant sur les roues avant.



Variante 1



Variante 2

Chariot à benne, hauteur 250/325 mm, rabattable sur 3 faces, face frontale fixe, parois en contreplaqué hêtre plastifié



Variante 3

à ridelles en grille métallique 40 x 40 x 4 mm, hauteur 600 mm, ridelles frontales vissées, ridelles latérales décrochantes



Variante 4

à ridelles en grille métallique 40 x 40 x 4 mm, hauteur 1000 mm, ridelles frontales vissées, ridelles latérales décrochantes

Plate-forme mm	Charge utile kg	Haut. de chargem. mm	Bandage caoutchouc	Bandage pneumatiques	Variante 1		Variante 2		Variante 3		Variante 4	
					Réf.	Fr.	Réf.	Fr.	Réf.	Fr.	Réf.	Fr.
1200 x 800	700	420	250 x 60	-	FE-06403 V	1056,-	FE-06453 V	1653,-	FE-06433 V	1623,-	FE-06443 V	1704,-
			-	260 x 85	FE-06403 L	1079,-	FE-06453 L	1676,-	FE-06433 L	1643,-	FE-06443 L	1723,-
1200 x 800	1000	490	400 x 80	-	FE-06404 V	1261,-	FE-06454 V	1857,-	FE-06434 V	1831,-	FE-06444 V	1905,-
			-	400 x 100	FE-06404 L	1176,-	FE-06454 L	1680,-	FE-06434 L	1748,-	FE-06444 L	1830,-
1600 x 900	1000	490	400 x 80	-	FE-06405 V	1419,-	FE-06455 V	2055,-	FE-06435 V	1987,-	FE-06445 V	2099,-
			-	400 x 100	FE-06405 L	1342,-	FE-06455 L	1972,-	FE-06435 L	1905,-	FE-06445 L	2019,-
2000 x 1000	1250	490	400 x 80	-	FE-06406 V	1591,-	FE-06456 V	2315,-	FE-06436 V	2192,-	FE-06446 V	2315,-
			-	400 x 100	FE-06406 L	1513,-	FE-06456 L	2234,-	FE-06436 L	2110,-	FE-06446 L	2233,-



Timon avec œuillet de remorquage

Ajouter "Z" à la référence du chariot. Supplément sur demande

Accessoires pour chariots à plate-forme:



Crochet de remorquage

Référence FE-01442 Supplément Fr. 102,-

Chariots à timon · Chariots grillagés à étagère



- Hauteur ridelles 180/250 mm
- Plateau en bois contreplaqué résistant à l'eau
 - Avant-train pivotant
 - Roues à pneumatiques
- Timon à poignée de sécurité et retour automatique amorti en position repos
- Frein automatique agissant sur les roues avant

FE-04122/4124



Chariot à timon, 4 parois en bois contreplaqué résistant à l'eau, hauteur 180/250 mm

FE-04108/4109

Réf.	Charge utile kg	Roues mm	Largeur hors tout mm	Surface utile L x l mm	Poids kg	Prix Fr.
FE-04122 L	400	260 x 85	600	945 x 545	36	775,-
FE-04124 L	400	260 x 85	700	1145 x 645	44	822,-
FE-04108 L	400	400 x 100	832	845 x 545	25	493,-
FE-04109 L	400	400 x 100	832	1145 x 545	31	574,-
FE-02560	500	160	509	850 x 500	30	458,-
FE-02561	600	200	609	1000 x 600	36	501,-
FE-02562	600	200	709	1000 x 700	40	503,-
FE-02563	600	200	809	1200 x 800	46	542,-

Chariot bac bois, hauteur des parois 250 mm, 4 parois amovibles individuellement, roulettes pivotantes avec frein



FE-02560/2561/2562/2563



FE-02772



FE-02762



FE-02872



FE-02852

- 2 roulettes pivotantes et 2 fixes, Ø 200 mm (dont 2 avec frein)
- Grille métallique 50 x 50 x 4 mm
- Chariot bac tôle : parois galvanisées



FE-02822



FE-02832

Désignation	Réf.	Charge utile kg	Hauteur utile mm	Dimensions ext. L x l x H mm	Surface L x l mm	Prix Fr.
Chariot grillage	FE-02772	600	51	1060 x 715 x 1069	1000 x 700	686,-
	FE-02773	600	60	1260 x 815 x 1069	1200 x 800	739,-
Chariot bac bois	FE-02872	600	64	1060 x 715 x 1069	1000 x 700	686,-
	FE-02873	600	76	1260 x 815 x 1069	1200 x 800	808,-
Chariot bac tôle	FE-02822	600	69	1130 x 725 x 1069	1000 x 700	870,-
	FE-02823	600	80	1330 x 825 x 1069	1200 x 800	913,-
Chariot grillage avec couvercle	FE-02762	600	70	1130 x 725 x 1113	1000 x 700	959,-
	FE-02763	600	82	1330 x 825 x 1113	1200 x 800	1028,-
Chariot bac bois avec couvercle	FE-02852	600	90	1130 x 725 x 1113	1000 x 700	1007,-
	FE-02853	600	105	1330 x 825 x 1113	1200 x 800	1117,-
Chariot bac tôle avec couvercle	FE-02832	600	80	1150 x 730 x 1113	1000 x 700	1080,-
	FE-02833	600	93	1350 x 830 x 1113	1200 x 800	1162,-

Dessertes de bureau



FE-04870



FE-04871



FE-04872



FE-04873



FE-04878



FE-04891

Réf.	Charge utile kg	Roue Ø mm	Plateforme Long. x Larg. mm	dimensions ext. L x B x H mm	Hauteur d'étages mm	Poids kg	Preis Fr.
FE-04870	150	125	720 x 350	810 x 385 x 1100	260, 620, 980	22	420,-
FE-04871	150	125	720 x 350	810 x 385 x 1100	260, 620, 980	25	509,-
FE-04872	150	125	720 x 350	810 x 385 x 1100	260, 620, 980	23	466,-
FE-04873	150	125	720 x 350	810 x 385 x 1100	260, 620, 980	26	562,-
FE-04878	150	125	1080 x 350	1165 x 385 x 1100	260, 620, 980	34	723,-
FE-04880	150	125	800 x 500	900 x 535 x 925	260, 800	19	345,-
FE-04882	150	125	800 x 500	900 x 535 x 925	260, 530, 800	24	406,-
FE-04891	150	125	770 x 320	855 x 400 x 1218	246, 606, 1016	31	567,-

Desserte de bureau avec tablettes inclinées vers l'arrière et faces arrière formant angle droit avec la tablette. Inclinaison : env. 27 mm
Charge utile par tablette : 50 kg

Système modulaire

Desserte de bureau en tubes d'acier vissés, revêtu par poudre en gris clair RAL 7035. Tablettes et parois en particules bois, gris clair.

4 roulettes pivotantes à bandage TPE 125 x 32 mm, élastique et antifriction, antitraces. Moyeu à palier lisse.

2 roulettes pivotantes à frein, selon norme européenne EN 1757-3 (sécurité des chariots de manutention).

Livraison à l'état démonté, montage aisé par le client. **Charge utile par tablette : 50 kg**



FE-04880



FE-04882

Chariots à étagères en acier inox

Chariots à étagères en acier inox

- Chariots à étagères avec barre de poussée tubulaire en acier inox (chrome nickel) et étagères embouties en acier inox (chrome)
- Étagères avec rebord sur les 4 côtés, rembourrage insonorisant
- Avec protège-coins et galets butoirs
- 4 roulettes pivotantes, bandage TPE 125 x 32 mm, élastique, antifricition et antitraces, à moyeux, 2 roulettes avec frein
- Livré à l'état démonté, montage facile
- Charge utile par étagère : 80 kg



FE-05036/05038



FE-05005/05013/05019



FE-05001/05011/05017

Réf.	Charge utile kg	Ø Roue mm	Haut. hors tout mm	Haut. tabl. sup. mm	Nbre. tabl.	Distance entre tablettes mm	Dimensions ext. mm	Dim. plate-forme mm L x l	Poids kg	Prix Fr.
FE-05036	120	125	950	850	2	585	700 x 470	630 x 400	12,0	537,-
FE-05038	150	125	950	850	3	275	700 x 470	630 x 400	14,5	644,-
FE-05001	120	125	950	850	2	585	870 x 570	800 x 500	15,0	473,-
FE-05011	120	125	950	850	2	585	1070 x 570	1000 x 500	16,0	643,-
FE-05017	120	125	950	850	2	585	1070 x 670	1000 x 600	17,0	663,-
FE-05005	150	125	950	850	3	275	870 x 570	800 x 500	17,0	584,-
FE-05013	150	125	950	850	3	275	1070 x 570	1000 x 500	19,0	756,-
FE-05019	150	125	950	850	3	275	1070 x 670	1000 x 600	22,0	783,-

Chariots de magasin · Chariots-table à étagères



FE-12502/12503/12505/12506:
Hauteur des étagères 283 mm



FE-12402/12403/12405/12406:
Hauteur des étagères 283/925 mm



FE-12497:
Hauteur des étagères 283/925 mm



FE-12422/12423/12425/12426:
Hauteur des étagères 283/604/925 mm

Système modulaire

Le chariot Super-MultiVario a été spécialement conçu pour des charges lourdes. Construit en tubes et profilés d'acier soudés, revêtu par poudre en couleur bleue RAL 5007. Plateformes en plaques plastiques sérigraphie antidérapante et résistants à l'eau.

Référence	Charge utile kg	Ø Roue mm	Surface utile L x l mm	Dimensions ext. L x l x H mm	Poids kg	Prix Fr.
FE-12502	1200	200	1000 x 700	1155 x 700 x 1005	42	533,-
FE-12503	1200	200	1200 x 800	1355 x 800 x 1005	47	589,-
FE-12505	1200	200	1600 x 800	1755 x 800 x 1005	60	690,-
FE-12506	1200	200	2000 x 800	2155 x 800 x 1005	87	884,-
FE-12402	1200	200	1000 x 700	1210 x 700 x 925	67	756,-
FE-12403	1200	200	1200 x 800	1410 x 800 x 925	77	879,-
FE-12405	1200	200	1600 x 800	1810 x 800 x 925	100	1106,-
FE-12406	1200	200	2000 x 800	2210 x 800 x 925	156	1438,-
FE-12422	1200	200	1000 x 700	1210 x 700 x 925	97	1019,-
FE-12423	1200	200	1200 x 800	1410 x 800 x 925	108	1222,-
FE-12425	1200	200	1600 x 800	1810 x 800 x 925	144	1540,-
FE-12426	1200	200	2000 x 800	2210 x 800 x 925	228	2044,-
FE-12497	1200	200	700 x 700	760 x 700 x 925	54	681,-

Chariots à étagères

FE-12402-12406, FE-12422-12426

Plateaux de charge rectangulaires. Charge utile plateformes supérieure et centrale : 500 kg.

Chariot à étagères FE-12497

Plateaux de charge carrés. Charge utile plateforme supérieure : 500 kg.



FE-18202 / 18203



FE-18212-1 / 18213-1

Référence	Charge utile kg	Ø Roue mm	Surface utile L x l mm	Hauteur mm	Hauteurs étagères mm	Poids kg	Prix Fr.
FE-18202	1200	200	1000 x 700	1583	283, 688, 1088, 1488	85	1029,-
FE-18203	1200	200	1200 x 800	1583	283, 688, 1088, 1488	101	1177,-
FE-18212-1	1200	200	1000 x 700	1583	283, 688, 1088, 1488	103	1367,-
FE-18213-1	1200	200	1200 x 800	1583	283, 688, 1088, 1488	121	1511,-

Chariots à étagères

Les roues à bandage caoutchouc élastique de haute qualité avec moyeux à roulements à billes assurent une excellente mobilité sans effort.

Construit en tubes et profilés d'acier revêtu par poudre en couleur bleue RAL 5007.

1 étagère fixe et 3 étagères mobiles en bois contreplaqué solide et résistant à l'eau. Une face sérigraphie antidérapante, autre face lisse.

Étagères mobiles, déplaçables au pas de 100 mm.

Charge utile par étagère : 180 kg

2 roues fixes et 2 pivotantes, bandage caoutchouc élastique antitraces, 200 x 50 mm, bleu-gris. Moyeux sur roulements à billes. Freins sur les roues pivotantes.

Chariots à bacs Euro · Chariots desserte



FE-01399



FE-01384

- Rebord 13 mm de haut
- 15 bacs EURO type NB 33
- 4 roulettes pivotantes
- Etages à visser selon besoin tous les 100 mm de hauteur, inclinaison possible à 15° ou 30°



FE-02392



FE-02391

- Rebord 13 mm de haut
- 6 bacs EURO, type NB 33
- 4 roulettes pivotantes
- Inclinaison jusqu'à 15° ou 30°
- Etages réglables tous les 50 mm



FE-02382



FE-02381

- Rebord 13 mm
- 3 bacs EURO, type NB 33
- 4 roulettes pivotantes
- Inclinaison jusqu'à 15° ou 30°

Fourniture non assemblée

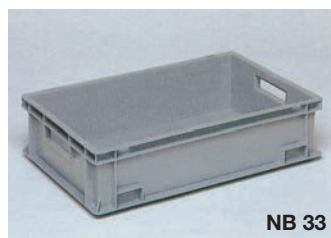

NB 33

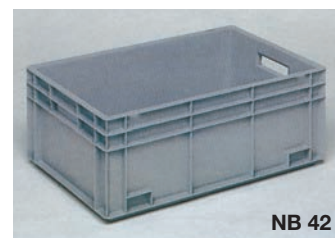

NB 42

Bacs Euro en plastique

Type	Dimensions extérieures: Long. x Larg. x Haut. mm	Prix Fr.
NB 33-V1	600 x 400 x 150	21,80
NB 42-V1	600 x 400 x 220	24,50

Tous les chariots avec bandage TPE et 2 freins



FE-32912



FE-32911

- Hauteurs des étages 209/664/1164 mm
- 3 bacs EURO 2 x NB 42 et 1 x NB 33
- 2 roulettes pivotantes et 2 fixes
- Inclinaison possible des étages supérieurs 15° ou 30°



FE-32902



FE-32901

- Hauteurs des étages 209/664/1164 mm
- 3 bacs EURO 2 x NB 42 et 1 x NB 33
- 2 roulettes pivotantes et 2 fixes

Charge utile kg	Ø Roue mm	Surface utile L x l mm	Dim. ext. L x l x H mm	Châssis et bacs		Etages en bois sans bacs		Châssis en bacs	
				Réf.	Prix Fr.	Réf.	Prix Fr.	Réf.	Prix Fr.
400	160	1240 x 610	1372 x 685 x 1686	FE-01399	1158,-	FE-01384	1071,-	FE-01383	831,-
250	125	820 x 610	935 x 666 x 1101	FE-02392	630,-	FE-02391	588,-	FE-02390	499,-
250	125	410 x 610	525 x 666 x 1101	FE-02382	497,-	FE-02381	474,-	FE-02380	432,-
200	125	604 x 405	821 x 455 x 1282	FE-32912	521,-	FE-32911	493,-	FE-32910	450,-
200	125	605 x 405	821 x 455 x 1282	FE-32902	434,-	FE-32901	409,-	FE-32900	363,-



Châssis pour bacs

Armoires, dessertes roulantes · Dessertes d'atelier



FE-02448



FE-02449



FE-05844



FE-02446

Coffret à porte

verrouillable à clé, avec 1 tablette fixe et 2 réglables.
Charge utile par tablette 30 kg.
LxPxH 500 x 600 x 600 mm

Coffret à tiroirs

verrouillage central, 4 tiroirs : hauteurs 3 x 120 et 1 x 180 mm, blocage d'extension.
Charge utile par tiroir 25 kg.

Pupitre

écrivain ouvrant avec sous-main, verrouillable.
Hauteur d'écriture 1034/1197 mm.

Réf.	Charge utile kg	Ø Roue mm	Plateau L x l mm	Poids kg	Prix Fr.
FE-02445	150	125	650 x 550	35	655,-
FE-02446	150	125	650 x 550	54	915,-
FE-02448	150	125	-	41	831,-
FE-02449	150	125	-	60	1087,-
FE-05844	150	125	500 x 600	42	696,-

FE-05844

tablettes réglables au pas de 50 mm, charge utile par tablette 50 kg, 4 roulettes pivotantes, hauteur d'écriture 1150/1320 mm



FE-02445

Coffret à 2 tablettes réglables et tiroirs sur glissières à verrouillage central. Plateau en contreplaqué hêtre, ép. 20 mm. bandage

TPE 160 x 40 mm, freins sur les roues pivotantes. Revêtement par poudre gris RAL 7035 ou RAL 5007. 1080 L x 590 l x 915 H mm

FE-02446/02445

plateau de travail en contreplaqué, ép. 19 mm, avec rebord 80 mm, 2 roulettes pivotantes et 2 fixes, freins.



FE-12450/7016

Avec 6 tiroirs, dim. int.: 95 H x 280 L x 470 P mm



FE-02452/7016

4 tiroirs, dim. int.: HxLxP mm
1 tiroir 105 x 280 x 470
2 tiroirs 160 x 280 x 470
1 tiroir 210 x 280 x 470



Aménagement de tiroir

en tôle galvanisée emboîtable, 1 cloison, 4 séparateurs.

Desserte d'atelier	Réf.	Charge utile kg	Plateau L x l mm	Poids kg	Prix Fr.
sans rebord anti-chute	FE-02450/7016	400	985 x 590	66	996,-
avec rebord anti-chute	FE-12450/7016	400	985 x 590	71	1076,-
sans rebord anti-chute	FE-02452/7016	400	985 x 590	62	1012,-
avec rebord anti-chute	FE-12452/7016	400	985 x 590	67	1092,-

Réf.	Prix Fr.
FE-02146	68,-



FE-12450/7016
FE-12452/7016
Plateau avec rebord anti-chute, hauteur 80 mm

Chariots à étagères · Poubelles à sac



FE-02634



FE-02635

Caisson à tiroirs

à verrouillage central, avec 4 tiroirs (hauteurs 3x120 mm, 1x180 mm), télescopiques, blocage d'extension, extension 4/5.
L x P x H = 500 x 600 x 600 mm

Caisson acier

verrouillable, avec 2 plateaux réglables.
L x P x H = 500x600x600 mm.

Sur les références 2432/2474/2475

la profondeur des caissons est de 700 mm, bandage TPE.



Plateaux encadrés avec rebord de 12 mm de haut.
Hauteurs étagères: 200/510/820 mm.

FE-02632

Hauteur des étagères: 270/900 mm, charge utile plateau : 200 kg



FE-02432

Chariot à étagères	Référence	Étagères L x l mm	Poids kg	Prix Fr.
Charge utile 300 kg	FE-02632	1000 x 600	60	863,-
Ø Roue 125 mm	FE-02634	1000 x 600	77	1163,-
	FE-02635	1000 x 600	86	1395,-
Charge utile 600 kg	FE-02432	1050 x 700	79	893,-
Ø Roue 200 mm	FE-02474	1050 x 700	89	1157,-
	FE-02475	1050 x 700	102	1237,-



FE-02474



FE-02475

Autres modèles sur demande



Kit d'extension à tiroir

Tiroir en tôle d'acier, extension à billes, serrure à barillet.
HxLxP = 105 x 410 x 475 mm.

FE-02149

Fr. 293,-



Kit d'agencement de tiroirs

En tôle d'acier zinguée, éléments emboîtables. 2 séparateurs longitudinaux et 6 sép. transversaux.

FE-02148ES

Fr. 81,-

Poubelles à sac - Système modulaire

Poubelle à sac sur supports en tube d'acier plastifiés, gris RAL 7035, couvercle en PVC et bague de fixation du sac. Ouverture Ø 340 mm. les sacs à déchets sont à commander séparément s.v.p. !



FE-1385
Sur 4 pieds



FE-1386 2 roulettes bandage caoutchouc plein Ø 150 mm

Référence	Hauteur mm	Largeur mm	Prof. mm	Poids kg	Prix Fr.
FE-01385	960	500	500	5	127,-
FE-01386	960	500	500	9	174,-

Pour sacs à déchets 110/120 l

Chariots conteneur basculant



FE-04702 / 4703 / 4704



Accessoires:
Robinet de vidange
 avec tamis pour séparer corps solides et liquides (par exemple transport de copeaux).



FE-04701

Chariot conteneur basculant

- À benne basculante soudée
- Étanche à l'huile
- Avec prises intégrées pour gerbeurs
- Tôle marchepied, sécurité anti-basculement
- 2 roulettes pivotantes et 2 fixes 200 x 50 mm
- Bandage TPE

Volume Liter	Charge kg	Dim. ext. L x l x H mm	Hauteur du bord mm	Poids kg	Dim. des prises pour gerbeur mm				sans robinet de vidange		avec robinet de vidange	
					A	B	C	D	Réf.	Prix Fr.	Réf.	Prix Fr.
250	750	1359 x 713 x 780	780	70	194	203	603	72	FE-04701	931,-	FE-04701A	980,-
450	750	1374 x 730 x 1072	733	83	194	203	603	72	FE-04702	1079,-	FE-04702A	1129,-
600	750	1458 x 855 x 1099	843	95	194	327	727	72	FE-04703	1210,-	FE-04703A	1260,-
800	800	1458 x 1105 x 1099	843	118	194	577	977	72	FE-04704	1562,-	FE-04704A	1612,-

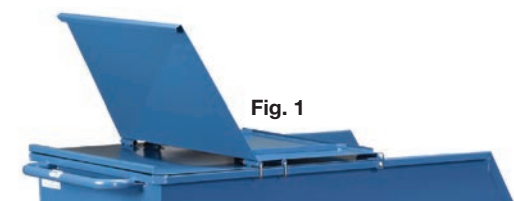

Fig. 1



Fig. 2



Fig. 3



Fig. 4

Couvercle pliable pour benne, à ouverture des 2 côtés, verrouillable à l'état fermé par crochets.

La partie avant repliée (fig. 2) est sécurisée par crochets contre une fermeture accidentelle lors du basculement.

La partie arrière repliée du couvercle est également verrouillable.

	Prévu pour chariot conteneur	Poids kg	Référence	Prix Fr.
Supplément de prix pour couvercle	FE-04701	12,5	FE-047D1	285,-
	FE-04702	14,5	FE-047D2	292,-
	FE-04703	17,5	FE-047D3	315,-
	FE-04704	22,0	FE-047D4	336,-

Aux bords avant et arrière se trouvent des poignées encastées.

Couvercle en tôle d'acier 1,5 mm, renforcé par des traverses de 15 x 3 mm.

Bennes autobasculantes · Rouleurs de palettes



FE-06030 / 6060 / 6090 / 6120

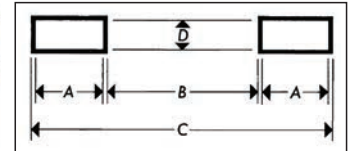

Garniture roulettes

2 roulettes pivotantes et 2 fixes en polyamide, 200 x 50 mm.

Charge utile kg	Réf.	Supplément Fr.
1500	FE-01567	182,-
2500	FE-01568	390,-

Hauteur: * +237 mm / ** + 245 mm



Benne autobasculante pour marchandises en vrac

Pour basculement automatique et vidange complet de marchandises même très légères. Construction soudée solide en tôle d'acier 3 mm.

En série avec prises pour gerbeurs, sécurités anti-chute et anti-basculement, chaîne empêchant glissement et basculement accidentels.

Bennes autobasculantes en série avec câble qui permet de déclencher le basculement à partir du siège du conducteur.

Volume Liter	Charge kg	Dim. ext. L x l x H mm	Hauteur du bord mm	Poids kg	Dim. des prises pour gerbeur mm				sans robinet de vidange		avec robinet de vidange	
					A	B	C	D	Réf.	Prix Fr.	Réf.	Prix Fr.
350	1000	1294 x 731 x 833	744	126	190	192	592	90	FE-06030	1378,-	FE-06030A	1434,-
600	1500	1294 x 1141 x 833	744	155	190	582	982	90	FE-06060	1573,-	FE-06060A	1629,-
900	2000	1294 x 1660 x 833	744	184	190	582	982	90	FE-06090	2030,-	FE-06090A	2086,-
1200	2500	1755 x 1222 x 1127	1043	230	190	582	982	90	FE-06120	2321,-	FE-06120A	2378,-

Rouleurs de palettes et accessoires : Rouleurs pour palettes et conteneurs fil métallique en dimensions Euro. Construction solide en cornières d'acier avec 4 coins évidés.



FE-22890

Poignée tubulaire emboîtable et fixable par vis sur le côté roulettes pivotantes.



Timon et attelage prévus pour utilisation avec véhicules tracteurs. Timon escamotable dans châssis à l'état repos.einschiebbar.



FE-22911/22921



FE-22811 / 22812

Rehausse pour rouleurs. La rehausse est vissée sur le châssis.



FE-22811 / 22812

Réf.	Charge kg	Palettes L x l mm	Hauteur mm	Ø Roue mm	Poids kg	Prix Fr.
FE-22801	750	1200 x 800	282	200	34	281,-
FE-22802	750	1200 x 1000	282	200	35	319,-
FE-22811	1200	1200 x 800	282	200	35	412,-
FE-22812	1200	1200 x 1000	282	200	36	447,-
FE-22911	1200	1200 x 800	270	-	18	190,-
FE-22921	1200	1200 x 800	370	-	19	194,-
FE-22890	Poignée tubulaire					134,-
FE-22895	Timon et attelage					269,-



FE-22801 / 22802

Chariots à table élévatrice



FE-06832 / 06833 / 06834 / 06835



FE-06831



FE-06836 / 06837

Chariots à table élévatrice

- Construction en profilés et tôle d'acier, revêtement par poudre, RAL 7016 anthracite.
- Pompe hydraulique à piston chromé.
- Montée par pédale, descente par vanne manuelle à réglage très fin.
- 2 roulettes pivotantes et 2 fixes, bandage polyuréthane, roulettes pivotantes à frein.



FE-06890



FE-06891

Accessoires pour réf. 6833/6834/6835/6836/6837

Transrouleur avec rouleaux acier Ø 57 mm et longueur 430 mm. Charge 500 kg.

Transrouleur à rehausse

9 rouleaux d'acier, entraxe 112,5 mm, haut. 64 mm

Réf. FE-06890

Fr. 637,-

Transrouleur sur couronne à billes:

6 rouleaux d'acier, entraxe 110 mm, hauteur 92 mm, pivotant sur 360°, verrouillable

Réf. FE-06891

Fr. 865,-

Réf.	Charge kg	Plage de levée mm	Plate-forme L x l mm	Dim. ext. L x l mm	Ø roue mm	Poids kg	Prix Fr.
FE-06831	150	265- 755	700 x 450	930 x 450	100	41	643,-
FE-06832	250	330- 910	830 x 500	1020 x 500	125	78	866,-
FE-06833	500	435-1000	1010 x 520	1275 x 520	150	118	999,-
FE-06834	750	442-1000	1010 x 520	1275 x 520	150	120	1225,-
FE-06835	1000	445- 950	1010 x 520	1275 x 520	150	137	1336,-
FE-06836	300	435-1585	1010 x 520	1275 x 520	150	150	1324,-
FE-06837	500	440-1575	1010 x 520	1275 x 520	150	168	1530,-

Transpalettes

Réf.	Charge utile kg	Plage de levée mm	Longueur fourches mm	Roulettes pivotantes	Galets de fourche	Poids kg	Prix Fr.
FE-02114	2000	85-200	1150	polyuréthane	polyuréthane simple	60	462,-
FE-02116	2500	85-200	1150	caoutchouc	nylon tandem	75	510,-
FE-02117	2500	85-200	1150	polyuréthane	polyuréthane tandem	76	508,-
FE-02118	2500	85-200	800	caoutchouc	nylon simple	66	604,-
FE-02120	2000	55-175	1150	caoutchouc	nylon tandem	72	973,-
FE-02116-15	1500	85-200	1500	caoutchouc	nylon tandem	97	754,-
FE-02116-18	1200	85-200	1800	caoutchouc	nylon tandem	100	778,-
FE-02116-20	1000	85-200	2000	caoutchouc	nylon tandem	112	790,-

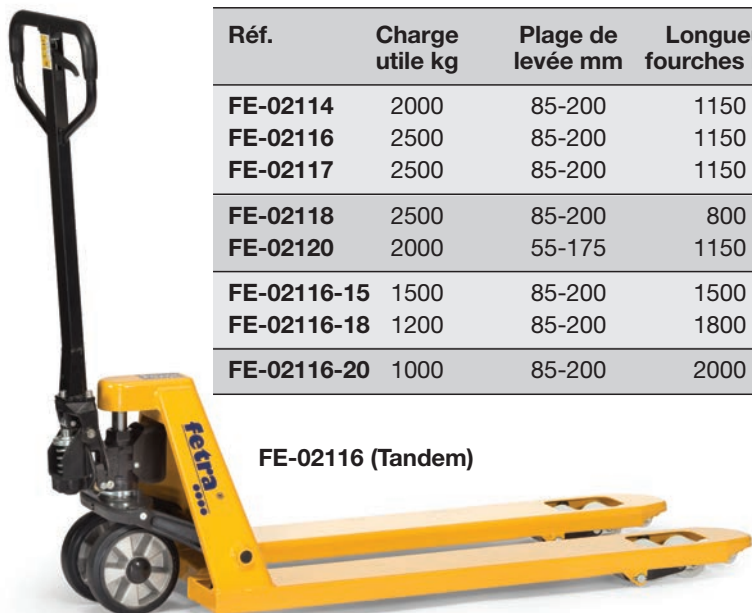

FE-02116 (Tandem)

- Groupe hydraulique robuste - sans entretien
- Poignée enrobée de caoutchouc (types FE)
- Roulettes pivot. Ø 200 mm, galets Ø 80 mm
- Angle de braquage 2 x 100°
- Largeur portante 540 mm

FE-02120 version taille basse

Transpalette à pesée intégrée



Panneau tactile avec touches Marche/Arrêt et de tare

- Charge utile 2000 kg
- Longueur fourches 1150 mm
- Galets de fourche Tandem
- Poids 117 kg
- Afficheur de poids LCD
- Résolution de pesée 1,0 kg
- Précision 0,10 %

Référence	FE-02122
Prix Fr.	973,-

Prix y compris batterie et chargeur



FE-02122

Transpalettes à levée haute

- Plage de levée de 85 à 800 mm
- Sans entretien
- Charge utile 1000 kg
- Longueur fourches 1165 mm
- Largeur portante 540 mm
- Poids 110 kg

Référence	FE-06815
Prix Fr.	1041,-



FE-06815

Chariot élévateur à ciseaux

Grande solidité, roule bien avec charge levée, couleur RAL 7016 anthracite.

- 2 roulettes pivotantes à frein en polyuréthane Ø 150 mm
- Galets de fourche en nylon Ø 70 mm
- Longueur fourches 1115 mm
- Longueur h.t. 1550/1640 mm
- Largeur h.t. 526/687 mm

Réf.	Chare utile	Levée	Poids	Prix Fr.
FE-06820	500 kg	85-830 mm	107 kg	1325,-
FE-06821	1000 kg	85-830 mm	135 kg	1535,-
FE-06828	Plateau emboîtable			151,-



FE-06820

FE-06828

FE-06821 est équipé d'une poignée

Gerbeur hydraulique

Charge utile	kg	500	1000	250	500
Haut. de levée	mm	1500	1500	1560	1560
Long. fourches	mm	1150	1150	800	1000
Plate-forme L/I	mm	–	–	–	–
Haut. hors tout	mm	2010	2010	2030	2030
Poids	kg	210	220	140	146
Référence		FE-06855	FE-06856	FE-06851	FE-06852
Prix	Fr.	1512,-	1628,-	1183,-	1325,-

Équipement standard:

- Fourches réglables
- Roues avec frein
- Revêtu par poudre RAL 7016 anthracite

FE-06855
FE-06856

- Frein de roue
- Pompe hydraulique à ressort de rappel / vanne de descente
- Levée par action de pompage env. 25 mm

Élévateur à manivelle

Manivelle à sécurité (blocage automatique à la descente)

FE-06851
FE-06852

Rouleur-élévateur pour mobilier

Livraison par paires



FE-06980

Plateau 300 x 110 mm

- 1 Sangle d'arrimage, long. 5 m
- Butées d'appui réglables
- Plateau avec revêtement antidérapant
- 2 Roulettes pivotantes à bandage caoutchouc.

Charge utile: 600 kg (paire),
Levée : 300 mm,
Dim. ext. : 600 x 390 x 800 mm
Poids : 45 kg (paire)

Réf. FE-06980

Fr./paire 1198,-



Plateaux rouleurs pour mobilier

Plate-forme en bois contreplaqué avec roulettes pivotantes

Avec revêtement antidérapant



FE-02350
FE-02352

FE-02351
FE-02353

FE-02359

FE-02358

Ref.	Charge utile kg	Roue Ø 100 mm	Dim. ext. L x l x H mm	Poids kg	Prix Fr.
FE-02350	350	Polyamid	600 x 300 x 140	4,5	50,-
FE-02351	250	Vollgummi	600 x 300 x 140	5,0	61,-
FE-02352	500	Polyamid	600 x 350 x 140	5,5	59,-
FE-02353	300	Vollgummi	600 x 350 x 140	6,0	68,-
FE-02359	600	Polyamid	800 x 600 x 175	10,0	108,-
FE-02358	500	Vollgummi	800 x 600 x 175	10,0	125,-

Diabie à pneus · Chariot à pneus · Rayonnage à pneus

Chariot à pneus

FE-04586: Porte-pneu à visser sur l'arceau par pas de 150 mm, 4 roues pivotantes à bandage caoutchouc. Moyeux à roulements, 2 roues à frein

Diabie à pneus

FE-02032 + FE-02033:

Les tubes de prise sont manipulés par les poignées et permettent de prendre ou de déposer directement des piles de jusqu'à 8 pneus ou roues.

Charge utile:
200 kg
Hauteur: 1510 mm
Bec: Lxl
575 x 500-885 mm



FE-02032
FE-02033

FE-04596

Fond avec grille métallique soudée 140 x 40 mm, porte-pneu à accrocher par pas de 120 mm. La fixation articulée des porte-pneu assure leur adaptation automatique aux tailles des pneus. 2 roues pivotantes et 2 fixes, bandage TPE 200 x 50 mm. Moyeux à roulements. Freins sur les roues pivotantes



FE-04586/04588

FE-04596

Référence	Charge utile	Ø Roue mm	Dim. ext. L x l x H mm	Surface utile L x l mm	Poids	Prix Fr.
FE-04586	250 kg	160	1540 x 670 x 1725	1420 x 600	40 kg	466,-
FE-04588	500 kg	200	1991 x 671 x 1671	1860 x 618	62 kg	770,-
FE-04596	400 kg	200	1600 x 620 x 1800	1420 x 610	62 kg	718,-

Rouleuse de pneus

Rouleuse très pratique pour un transport facile et un stockage efficace de roues et pneus. Prévu pour 8 pneus ou 4 roues complètes, 4 roulettes pivotantes, 1 avec frein.

FE-04546 Rouleuse pour roues et pneus de taille courante, bandage TPE

FE-04547 Rouleuse pour roues et pneus de grandes tailles comme pour des SUV par exple. Rouleuses à grandes roues permettant un déplacement aisé sur les sols inégaux. Bandage caoutchouc plein.



Bestell-Nr.	Bandage caoutchouc	Pneumatiques	Prix Fr.
FE-02032	250 x 60		462,-
FE-02033		260 x 85	462,-



Référence	Charge utile	Ø Roue mm	Ø mm	Hauteur mm	Poids	Prix Fr.
FE-04546	120 kg	75 mm	630	110 mm	3,7 kg	96,-
FE-04547	180 kg	100 mm	700	140 mm	6,3 kg	124,-

Rayonnage à pneus en tôle d'acier galvanisée

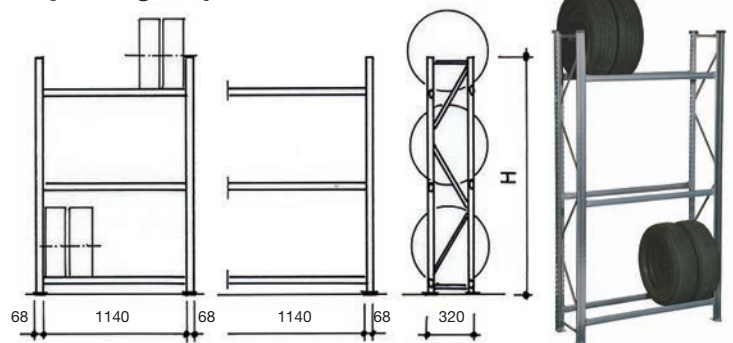

- Fourniture non assemblée • Inclus 1 traverse de renfort
- Autres dimensions sur demande!

	Hauteur	Élément de base		Élém. d'extension	
		Réf.	Prix Fr.	Réf.	Prix Fr.
3 étages	2000 mm	013-6110	159,-	013-6111	121,-
4 étages	2500 mm	013-6150	200,-	013-6160	154,-
Accessoires:	Fixation au mur 200 mm			013-6170	11,-
	Liaison 2 rayonnages 350 mm			013-6175	6,-

Rayonnage universel

PROCOSS – Système de rayonnage universel

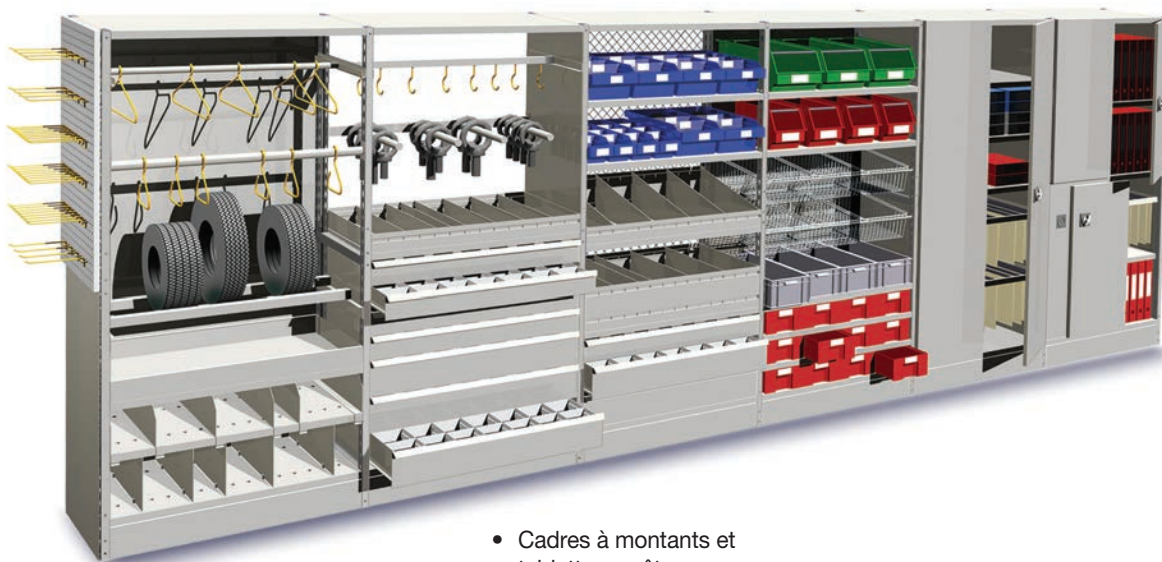

- Le rayonnage optimal pour:**
- Stocks
 - Ateliers
 - Archives
 - Bureaux
 - Magasins de vente

- Particularités:**
- Profondeurs de 350 à 1000 mm
 - Hauteurs de 1000 à 6000 mm
 - Tiroirs
 - Armoires
 - Bacs
 - Parois arrières et latérales etc...

- Cadres à montants et tablettes revêtues par poudre, RAL 7035 gris clair

Evolitif – de nombreux accessoires

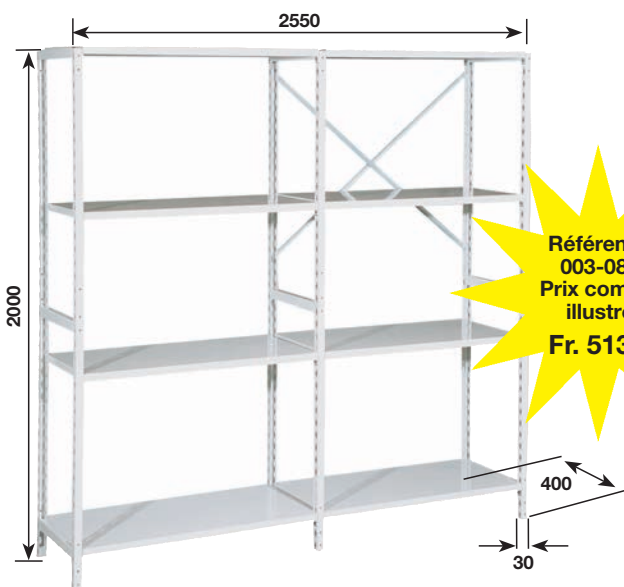

Référence
003-080
Prix comme
illustré
Fr. 513,-

Capacité par tablette: 150 kg



Hauteur 2000 mm, Elément de base: 2 cadres à montants, 5 tablettes, 1 renfort en croix – Elément suivant: 1 cadre à montants, 5 tablettes

Profondeur	Capacité par tablette	Elément de base Longueur 1030 mm	Elément suivant Longueur 1000 mm	Capacité par tablette	Elément de base Longueur 1290 mm	Elément suivant Longueur 1260 mm
350 mm	180 kg	Réf. 003-003 Fr. 266,-	Réf. 003-004 Fr. 200,-	160 kg	Réf. 003-019 Fr. 313,-	Réf. 003-020 Fr. 245,-
400 mm	175 kg	Réf. 003-005 Fr. 281,-	Réf. 003-006 Fr. 215,-	150 kg	Réf. 003-021 Fr. 333,-	Réf. 003-022 Fr. 265,-
400 mm	210 kg	Réf. 003-007 Fr. 296,-	Réf. 003-008 Fr. 230,-	190 kg	Réf. 003-023 Fr. 353,-	Réf. 003-024 Fr. 285,-
500 mm	160 kg	Réf. 003-009 Fr. 300,-	Réf. 003-010 Fr. 232,-	140 kg	Réf. 003-025 Fr. 362,-	Réf. 003-026 Fr. 292,-
500 mm	250 kg	Réf. 003-011 Fr. 320,-	Réf. 003-012 Fr. 252,-	240 kg	Réf. 003-027 Fr. 387,-	Réf. 003-028 Fr. 317,-
600 mm	160 kg	Réf. 003-013 Fr. 329,-	Réf. 003-014 Fr. 259,-	130 kg	Réf. 003-029 Fr. 396,-	Réf. 003-030 Fr. 324,-
600 mm	250 kg	Réf. 003-015 Fr. 344,-	Réf. 003-016 Fr. 274,-	240 kg	Réf. 003-031 Fr. 416,-	Réf. 003-032 Fr. 344,-

Rayonnage universel

Hauteur 2500 mm, Élément de base: 2 cadres à montants, 5 tablettes, 1 renfort en croix – Élément suivant: 1 cadre à montants, 5 tablettes

Profondeur	Capacité par tablette	Élément de base Largeur 1030 mm	Élément suivant Largeur 1000 mm	Capacité par tablette	Élément de base Largeur 1290 mm	Élément suivant Largeur 1260 mm
350 mm	180 kg	Réf. 003-035 Fr. 290,-	Réf. 003-036 Fr. 212,-	160 kg	Réf. 003-051 Fr. 337,-	Réf. 003-052 Fr. 257,-
400 mm	175 kg	Réf. 003-037 Fr. 307,-	Réf. 003-038 Fr. 228,-	150 kg	Réf. 003-053 Fr. 359,-	Réf. 003-054 Fr. 278,-
400 mm	210 kg	Réf. 003-039 Fr. 322,-	Réf. 003-040 Fr. 243,-	190 kg	Réf. 003-055 Fr. 379,-	Réf. 003-056 Fr. 298,-
500 mm	160 kg	Réf. 003-041 Fr. 328,-	Réf. 003-042 Fr. 246,-	140 kg	Réf. 003-057 Fr. 390,-	Réf. 003-058 Fr. 306,-
500 mm	250 kg	Réf. 003-043 Fr. 348,-	Réf. 003-044 Fr. 266,-	240 kg	Réf. 003-059 Fr. 415,-	Réf. 003-060 Fr. 331,-
600 mm	160 kg	Réf. 003-045 Fr. 357,-	Réf. 003-046 Fr. 273,-	130 kg	Réf. 003-061 Fr. 424,-	Réf. 003-062 Fr. 338,-
600 mm	250 kg	Réf. 003-047 Fr. 372,-	Réf. 003-048 Fr. 288,-	240 kg	Réf. 003-063 Fr. 444,-	Réf. 003-064 Fr. 358,-

Optimisez vos stocks!

- Rayonnages à 2 étages
- Rayonnages à défilement
- Rayonnages mobiles

Evolutifs – même après installation



Accessoires rayonnage emboîtable

Rayonnage modulaire Proccess / Accessoires

Couleurs des cadres à montants et des tablettes : gris clair RAL 7035. Autres dimensions et accessoires sur demande.



Cadres à montants, Capacité de charge 2200 kg

Perforations pour accrocher les tablettes au pas de 50 mm

Réf.	Haut. x Prof. mm	Prix Fr.
MR-0002	1500 x 350	44,-
MR-0011	1500 x 400	44,-
MR-0019	1500 x 500	46,-
MR-0027	1500 x 600	48,-
MR-0003	2000 x 350	52,-
MR-0012	2000 x 400	52,-
MR-0020	2000 x 500	54,-
MR-0028	2000 x 600	56,-
MR-0006	2500 x 350	64,-
MR-0014	2500 x 400	65,-
MR-0022	2500 x 500	68,-
MR-0031	2500 x 600	70,-

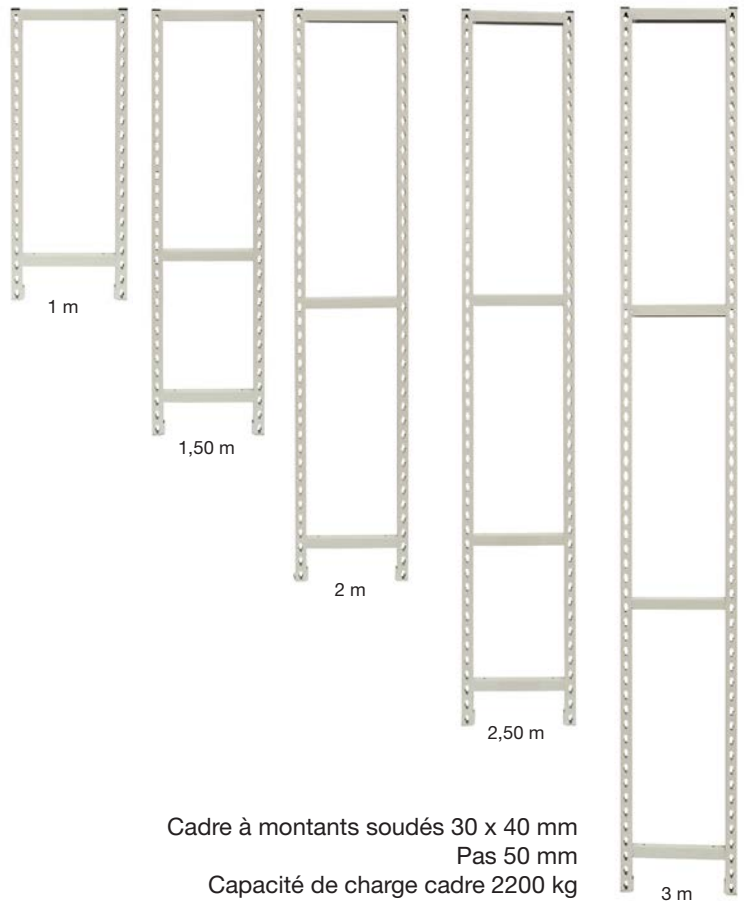

Cadre à montants soudés 30 x 40 mm
Pas 50 mm
Capacité de charge cadre 2200 kg

Tablettes tôle acier finition vernis poudre

- Coloris RAL 7035 gris clair
- Hauteur de tablette 30 mm
- Le nombre de renforts en face inférieure de la tablette modifie la portance selon le tableau (-0/-1/-2)
- Les longueurs standard sont 820 / 970 / 1230 mm
- Les profondeurs standard sont 350 / 400 / 500 / 600 / 704 / 804 / 904 / 1004 mm
- **Important** : il faut commander 4 Proclip (clip support) par tablette



Largeur x Prof. mm	Réf.	Charge utile kg	Prix Fr.	Réf.	Charge utile kg	Prix Fr.
970 x 350	MR-0401	180	28,-	MR-0402	210	31,-
970 x 400	MR-0405	175	31,-	MR-0406	210	34,-
970 x 500	MR-0409	160	34,-	MR-0410	250	38,-
970 x 600	MR-0414	160	39,-	MR-0415	250	42,-
1230 x 350	MR-0441	160	37,-	MR-0442	190	42,-
1230 x 400	MR-0445	150	41,-	MR-0446	190	45,-
1230 x 500	MR-0449	140	46,-	MR-0450	240	51,-
1230 x 600	MR-0454	130	52,-	MR-0455	240	56,-



Accessoires rayonnage emboîtable

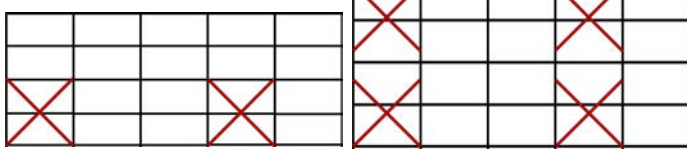

Renforts en croix (complets)

- Pour la stabilité du rayonnage il est important de le monter sur un sol plan !
- Il est impératif de monter un renfort en croix à chaque première section, puis à chaque 4ème section
- A partir d'une hauteur de cadre de 2500 mm il faut monter 2 renforts en croix l'un au dessus de l'autre
- Si cela est possible, une fixation au sol ou au mur est fortement recommandée

Réf.	pour largeur de plateau mm	Prix Fr.
MR-0608	970	14,-
MR-0610	1230	16,-



Clip support

S'accroche dans le cadre à montants et supporte les tablettes (4 supports par tablette)

Réf.	Prix Fr.
MR-06023	0,40



Etiquettes magnétiques (1000 x 25 mm)

Réf.	Prix Fr.
MR-0971	10,-

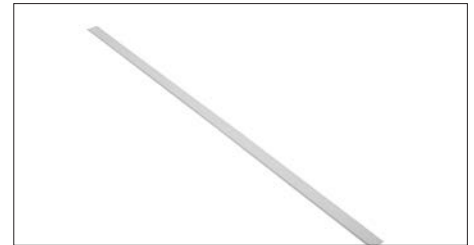

Etiquettes autocollantes

Réf.	Prix Fr.
001-009 1000 x 26 mm	4,-
001-010 1200 x 26 mm	12,-



Equerre de fixation

Longeur mm	Réf.	Prix Fr.
127	MR-1051	5,-
100	MR-1051-1	6,-
58	MR-1051-2	4,-



Equerre de maintien

Pour fixer les cadres au sol, boulons pour le sol non incluses

Réf.	Prix Fr.
MR-1012	3,40

Socle

Elément de sécurité pour la rigidité en longueur du rayonnage, avec avantage esthétique et pratique

120 mm

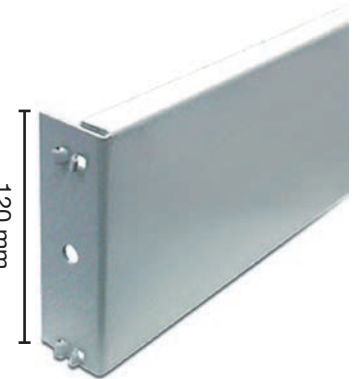

Réf.	pour la largeur du etagere	Prix Fr.
MR-0605	970	13,-
MR-0606	1230	16,-

Séparateurs coulissants

- Ces séparateurs sont déplaçables en continu sur la tablette



gauche



droit

Prof. mm		350 gauche	350 droit	400 gauche	400 droit	500 gauche	500 droit	600 gauche	600 droit
Réf.	150 mm hauteur	MR-0651L	MR-0651R	MR-0652L	MR-0652R	MR-0653L	MR-0653R	MR-0654L	MR-0654R
Prix Fr.		13,-	13,-	13,-	13,-	14,-	14,-	15,-	15,-
Réf.	250 mm hauteur	MR-0655L	MR-0655R	MR-0656L	MR-0656R	MR-0657L	MR-0657R	MR-0658L	MR-0658R
Prix Fr.		14,-	14,-	15,-	15,-	16,-	16,-	17,-	17,-

Accessoires rayonnage emboîtable

Tiroirs métal avec glissières télescopiques et poignée par pliage

• Coloris RAL 7035 gris clair • Charge par tiroir 60 kg • Extension 100%

Réf.	Haut. x Prof. x Hauteur mm	Prix Fr.	Réf.	Haut. x Prof. x Hauteur mm	Prix Fr.
MR-0690	970 x 350 x 100	173,-	MR-0721	1230 x 350 x 100	188,-
MR-0694	970 x 350 x 150	185,-	MR-0725	1230 x 350 x 150	189,-
MR-0691	970 x 400 x 100	178,-	MR-0722	1230 x 400 x 100	203,-
MR-0695	970 x 400 x 150	190,-	MR-0726	1230 x 400 x 150	202,-
MR-0692	970 x 500 x 100	183,-	MR-0723	1230 x 500 x 100	207,-
MR-0696	970 x 500 x 150	195,-	MR-0727	1230 x 500 x 150	212,-
MR-0693	970 x 600 x 100	193,-	MR-0724	1230 x 600 x 100	211,-
MR-0697	970 x 600 x 150	207,-	MR-0728	1230 x 600 x 150	223,-

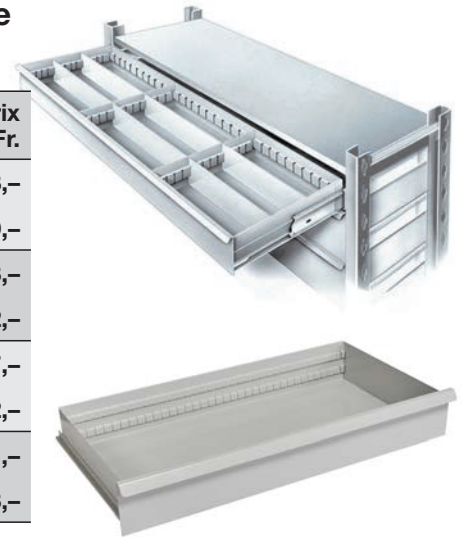

Sets de séparateurs de tiroirs

Largeur tiroir 970 mm

Hauteur tiroir		Profondeur mm				
Ext. mm	Int. mm		350	400	500	600
100	75	Réf.	003-SET01	003-SET03	003-SET05	003-SET07
		Prix Fr.	16,-	18,-	19,-	21,-
150	125	Réf.	003-SET02	003-SET04	003-SET06	003-SET08
		Prix Fr.	20,-	23,-	25,-	27,-
100	75	Réf.	003-SET09	003-SET11	003-SET13	003-SET15
		Prix Fr.	60,-	64,-	64,-	65,-
150	125	Réf.	003-SET10	003-SET12	003-SET14	003-SET16
		Prix Fr.	86,-	87,-	91,-	97,-
100	75	Réf.	003-SET17	003-SET19	003-SET21	003-SET23
		Prix Fr.	80,-	85,-	85,-	86,-
150	125	Réf.	003-SET18	003-SET20	003-SET22	003-SET24
		Prix Fr.	114,-	115,-	120,-	126,-

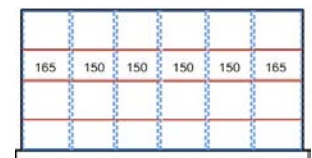
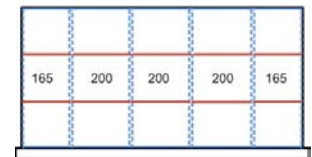
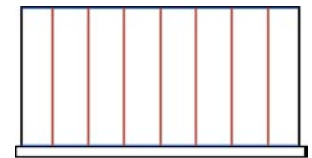

Largeur tiroir 1230 mm

Hauteur tiroir		Profondeur mm				
Ext. mm	Int. mm		350	400	500	600
100	75	Réf.	003-SET41	003-SET43	003-SET45	003-SET47
		Prix Fr.	18,-	20,-	22,-	24,-
150	125	Réf.	003-SET42	003-SET44	003-SET46	003-SET48
		Prix Fr.	23,-	26,-	28,-	31,-
100	75	Réf.	003-SET49	003-SET51	003-SET53	003-SET55
		Prix Fr.	71,-	77,-	77,-	77,-
150	125	Réf.	003-SET50	003-SET52	003-SET54	003-SET56
		Prix Fr.	104,-	105,-	110,-	116,-
100	75	Réf.	003-SET57	003-SET59	003-SET61	003-SET63
		Prix Fr.	106,-	114,-	114,-	114,-
150	125	Réf.	003-SET58	003-SET60	003-SET62	003-SET64
		Prix Fr.	152,-	153,-	160,-	168,-

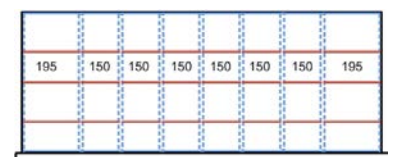
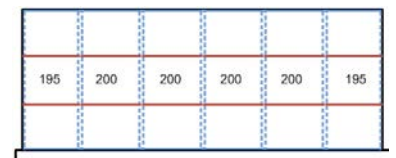
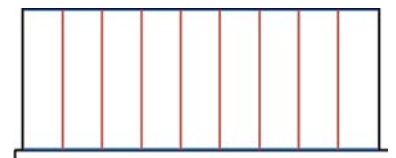

Armoires à étagères · Rayonnages mobiles



Parois latérales (Coloris RAL 7035 gris clair)

Réf.	Haut. x Prof. mm	Prix Fr.
MR-0820	500 x 350	14,-
MR-0824	500 x 400	15,-
MR-0828	500 x 500	16,-
MR-0832	500 x 600	18,-
MR-0821	1000 x 350	21,-
MR-0825	1000 x 400	25,-
MR-0829	1000 x 500	27,-
MR-0833	1000 x 600	32,-

Autres accessoires et dimensions sur demande !

Parois arrière

(Coloris RAL 7035 gris clair)

Réf.	Largeur x Haut. mm	Prix Fr.
MR-0880	970 x 500	28,-
MR-0884	1230 x 500	33,-
MR-0881	970 x 1000	51,-
MR-0885	1230 x 1000	62,-

La fixation d'une paroi arrière nécessite 6 crochets de paroi arrière



MR-0899 0,60/pic.



Baguettes de liaison

La baguette de liaison sert à relier 2 parois arrière en hauteur.

Réf.	Largeur mm	Prix Fr.
MR-0897	970	4,00
MR-0898	1230	5,00



Portes deux battants avec serrure

(Coloris RAL 7035 gris clair)

Réf.	Largeur x Haut. mm	Prix Fr.
MR-0901	970 x 880	229,-
MR-0902	970 x 1880	301,-
MR-0903	1230 x 880	239,-
MR-0904	1230 x 1880	326,-



Portes coulissantes

Process est un système de rayonnage universel qui se monte rationnellement et simplement. Le système est basé sur une structure robuste en profilés acier dans diverses dimensions aux normes et peut être étendu grâce à sa structure modulaire. De nombreux accessoires comme les tablettes, les cloisons arrière et latérales, consoles, portières, tiroirs et bacs permettent. une structure de stockage à haute visibilité, adaptée au besoins de rangement au bureau, à l'atelier, aux archives, magasins de vente etc.



Armoires à étagères

Rayonnage Proccoss

- Couleur gris clair RAL 7035 • Étagères réglables au pas de 50 mm • Serrure à barillet avec clé
- Livraison démontée

Paroi extérieure 12 mm



①



②



③



①

Fig. ① Référence	Élément	Armoire		Tablettes		Prix Fr.
		Haut. x Prof. mm	Largeur mm	Surface utile mm Prof. x Larg.	Charge utile kg	
003-702	de base	2000 x 430	1054	400 x 970	175	874,-
003-703	d'extension		1000			699,-
003-722	de base	2000 x 430	1314	400 x 1230	150	975,-
003-723	d'extension		1260			800,-
003-706	de base	2000 x 630	1054	600 x 970	160	958,-
003-707	d'extension		1000			752,-
003-726	de base	2000 x 630	1314	600 x 1230	130	1074,-
003-727	d'extension		1260			868,-



②

Fig. ② Référence	Élément	Armoire		Tablettes		Prix Fr.
		Haut. x Prof. mm	Largeur mm	Surface utile mm Prof. x Larg.	Charge utile kg	
003-762	de base	2000 x 430	1054	400 x 970	175	822,-
003-763	d'extension		1000			647,-
003-782	de base	2000 x 430	1314	400 x 1230	150	915,-
003-783	d'extension		1260			740,-
003-766	de base	2000 x 630	1054	600 x 970	160	914,-
003-767	d'extension		1000			708,-
003-786	de base	2000 x 630	1314	600 x 1230	130	1025,-
003-787	d'extension		1260			819,-



③

Fig. ③ Référence	Élément	Armoire		Tablettes		Prix Fr.
		Haut. x Prof. mm	Largeur mm	Surface utile mm Prof. x Larg.	Charge utile kg	
003-822	de base	2000 x 430	1054	400 x 970	175	1348,-
003-823	d'extension		1000			1172,-
003-832	de base	2000 x 430	1314	400 x 1230	150	1480,-
003-833	d'extension		1260			1304,-
003-826	de base	2000 x 630	1054	600 x 970	160	1481,-
003-827	d'extension		1000			1274,-
003-836	de base	2000 x 630	1314	600 x 1230	130	1629,-
003-837	d'extension		1260			1422,-

Rayonnages à tablettes inclinées



La solution parfaite pour la visserie ou le stockage de petites pièces

Base de rayonnage à tablettes inclinées pour visserie composée de:

- 2 Montant 2000 x 400 mm
- 7 Tablette inclinée 820 x 414 mm
- 2 Tablette 820 x 400 mm
- Supports pour tablettes à plat
- Supports pour tablettes inclinées
- Renfort en croix 820 mm
- 49 Séparateur pour tablette inclinée, 395 x 110 x 25 mm, galvanisé
- 7 Séparateur pour tablette inclinée, 395 x 115 x 25 mm, galvanisé



Rayonnage de base

Dim: LxTxH= 880 x 400 x 2000 mm

Réf.	Prix Fr.
003	1087,-

Rayonnage d'extension

Dim: LxTxH= 850 x 400 x 2000 mm

Réf.	Prix Fr.
003-911	1021,-

Cadres à montants

Réf.	H x P mm	Prix Fr.
MR-0012	2000 x 400	52,-
MR-0028	2000 x 600	56,-



Renforts en croix

Réf.	Renforts en croix	Prix Fr.
MR-0607	820 mm	14,-
MR-0608	970 mm	14,-
MR-0610	1230 mm	16,-



Tôle en U pour tablette inclinée

Réf.	L x P x H mm	Prix Fr.
BL-0200	395 x 100 x 25 mm	8,-
BL-0205	395 x 115 x 25 mm	10,-
BL-0210	395 x 150 x 25 mm	12,-
BL-0215	395 x 200 x 25 mm	15,-



Tablettes inclinées

Réf.	Largeur x Prof. mm	Charge kg	Prix Fr.
MR-0571	820 x 414 mm	60	56,-
MR-0573	820 x 620 mm	60	88,-
MR-0581	970 x 414 mm	60	65,-
MR-0583	970 x 620 mm	60	93,-
MR-0591	1230 x 414 mm	100	83,-
MR-0593	1230 x 620 mm	100	116,-

Tablettes

Réf.	Largeur x Prof. mm	Charge kg	Prix Fr.
MR-0395	820 x 400 mm	110	27,-
MR-0397	820 x 600 mm	110	34,-
MR-0405	970 x 400 mm	100	31,-
MR-0414	970 x 600 mm	160	39,-
MR-0445	1230 x 400 mm	150	41,-
MR-0454	1230 x 600 mm	130	52,-



4 clips spéciaux par tablette inclinée

Réf. MR-0603 Prix Fr. 2,40/pièce



4 clips par tablette

Réf. MR-0602 Prix Fr. 0,40/pièce

Rayonnage d'archivage emboîtable

Rayonnage d'archivage emboîtable

- Réalisation en acier galvanisé
- Tablettes réglables au pas de 25 mm
- Montage très facile et rapide
- Hauteur des tablettes 30 mm
- La charge utile peut être augmentée par des renforts de tablettes
- Montant (prémonté) profil L 30 x P 40 mm, y compris pied

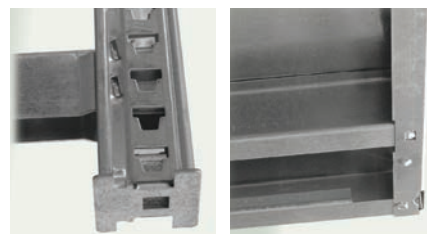

Sabots en métal

Renforts des tablettes à accrocher aux traverses pour augmenter la charge utile à 200 kg / 150 kg



Référence 005-1080

Livraison comme illustré

Dim. (LxPxH) 3030 x 2000 x 300 mm

1 élém. de base et 2 élém. d'extensions

Prix complet Fr. 637,-

Sur le rayonnage de base et sur chaque 4ème élément d'extension monter un renfort en croix !

Référence	Cadres-montants Haut. x Prof. mm	Prix Fr.
005-1001	2000 x 300	63,00
005-1004	2000 x 400	66,00
005-1010	2000 x 600	70,00
005-1002	2500 x 300	77,00
005-1005	2500 x 400	80,00
005-1011	2500 x 600	85,00

Référence	Tablettes Long. x Prof. mm	Charge utile	Prix Fr.
MV-2040	970 x 300	90 kg	23,00
MV-2041	970 x 400	90 kg	23,00
MV-2043	970 x 600	90 kg	30,00
MV-2044	1230 x 300	80 kg	31,00
MV-2045	1230 x 400	80 kg	31,00
MV-2047	1230 x 600	80 kg	41,00

Référence	Renfort oméga Longueur	Prix Fr.
MV-2050	970 mm (200 kg)	8,00
MV-2051	1230 mm (150 kg)	8,00

Référence	Traverse en croix pour tablettes de longueur	Prix Fr.
MR-0608	970 mm	14,00
MR-0610	1230 mm	16,00

Référence	Crochets pour tablettes	Prix Fr./pié.
MR-0602	Proclip, 4 par tablette	0,40

Hauteur du rayonnage 2000 mm, élément de base : 2 cadres-montants, 5 tablettes, 1 traverse en croix – élément d'extension : 1 cadre-montants, 5 tablettes

Profondeur	Charge utile par tablette	Élém. de base Largeur 1030 mm	Élém. d'extension Largeur 1000 mm	Charge utile par tablette	Élém. de base Largeur 1290 mm	Élém. d'extension Largeur 1260 mm
300 mm	90 kg	Réf. 005-1020 Fr. 264,-	Réf. 005-1021 Fr. 186,-	80 kg	Réf. 005-1044 Fr. 306,-	Réf. 005-1045 Fr. 226,-
400 mm	90 kg	Réf. 005-1026 Fr. 269,-	Réf. 005-1027 Fr. 189,-	80 kg	Réf. 005-1050 Fr. 311,-	Réf. 005-1051 Fr. 229,-
600 mm	160 kg	Réf. 005-1038 Fr. 351,-	Réf. 005-1039 Fr. 268,-	150 kg	Réf. 005-1062 Fr. 408,-	Réf. 005-1063 Fr. 323,-

Hauteur du rayonnage 2500 mm, élément de base : 2 cadres-montants, 6 tablettes, 1 traverse en croix – élément d'extension : 1 cadre-montants, 6 tablettes

Profondeur	Charge utile par tablette	Élém. de base Largeur 1030 mm	Élém. d'extension Largeur 1000 mm	Charge utile par tablette	Élém. de base Largeur 1290 mm	Élém. d'extension Largeur 1260 mm
300 mm	90 kg	Réf. 005-1022 Fr. 316,-	Réf. 005-1023 Fr. 225,-	80 kg	Réf. 005-1046 Fr. 366,-	Réf. 005-1047 Fr. 273,-
400 mm	90 kg	Réf. 005-1028 Fr. 321,-	Réf. 005-1029 Fr. 227,-	80 kg	Réf. 005-1052 Fr. 371,-	Réf. 005-1053 Fr. 275,-
600 mm	160 kg	Réf. 005-1040 Fr. 421,-	Réf. 005-1041 Fr. 322,-	150 kg	Réf. 005-1064 Fr. 489,-	Réf. 005-1065 Fr. 388,-

Autres dimension et accessoires livrables sur demande !



Rayonnage longue portée

Rayonnage robuste galvanisé

Tablettes réglables en hauteur au pas de 33 mm. Le rayonnage de base et chaque 5ème section sont à équiper d'un renfort en croix (compris dans le rayonnage de base)



Lumière de la largeur
= Largeur de section - 55 mm

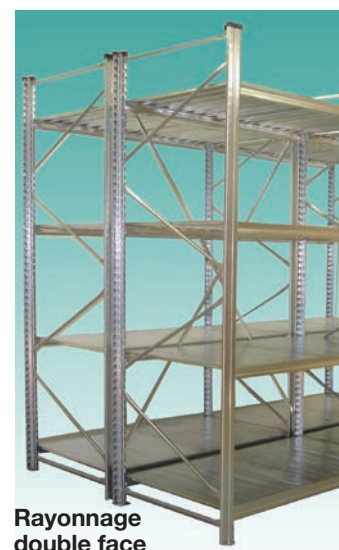
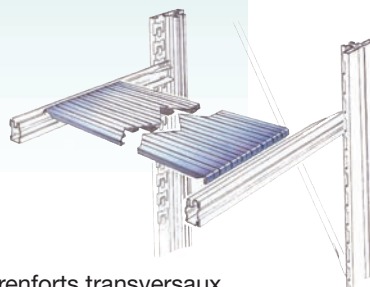
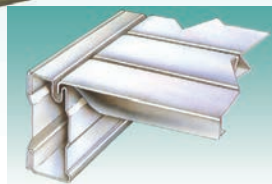

Rayonnage
double face

Tablettes : les panneaux sont à accrocher dans les renforts transversaux.

Rayonnages complets

Profondeur du rayonnage : 500 mm		Largeur de section : 1200 mm Charge utile par tablette : 265 kg		Largeur de section : 1500 mm Charge utile par tablette : 340 kg		Largeur de section : 1800 mm Charge utile par tablette : 420 kg	
Hauteur	Nbre de tablettes	Rayonnage de base	Rayonnage d'extension	Rayonnage de base	Rayonnage d'extension	Rayonnage de base	Rayonnage d'extension
2000 mm	4	Réf. 013-7000 Fr. 254,-	Réf. 013-7001 Fr. 151,-	Réf. 013-7002 Fr. 293,-	Réf. 013-7003 Fr. 190,-	Réf. 013-7004 Fr. 316,-	Réf. 013-7005 Fr. 213,-
2500 mm	5	Réf. 013-7006 Fr. 298,-	Réf. 013-7007 Fr. 184,-	Best-Nr. 013-7008 Fr. 348,-	Réf. 013-7009 Fr. 233,-	Réf. 013-7010 Fr. 376,-	Réf. 013-7011 Fr. 262,-
3000 mm	5	Réf. 013-7012 Fr. 362,-	Réf. 013-7013 Fr. 214,-	Réf. 013-7014 Fr. 411,-	Réf. 013-7015 Fr. 263,-	Réf. 013-7016 Fr. 440,-	Réf. 013-7017 Fr. 291,-

Profondeur du rayonnage : 700 mm		Largeur de section : 1200 mm Charge utile par tablette : 265 kg		Largeur de section : 1500 mm Charge utile par tablette : 340 kg		Largeur de section : 1800 mm Charge utile par tablette : 420 kg	
Hauteur	Nbre de tablettes	Rayonnage de base	Rayonnage d'extension	Rayonnage de base	Rayonnage d'extension	Rayonnage de base	Rayonnage d'extension
2000 mm	4	Réf. 013-7020 Fr. 292,-	Réf. 013-7021 Fr. 186,-	Réf. 013-7022 Fr. 342,-	Réf. 013-7023 Fr. 237,-	Réf. 013-7024 Fr. 376,-	Réf. 013-7025 Fr. 270,-
2500 mm	5	Réf. 013-7026 Fr. 345,-	Réf. 013-7027 Fr. 228,-	Réf. 013-7028 Fr. 408,-	Réf. 013-7029 Fr. 291,-	Réf. 013-7030 Fr. 450,-	Réf. 013-7031 Fr. 333,-
3000 mm	5	Réf. 013-7032 Fr. 410,-	Réf. 013-7033 Fr. 259,-	Réf. 013-7034 Fr. 473,-	Réf. 013-7035 Fr. 322,-	Réf. 013-7036 Fr. 515,-	Réf. 013-7037 Fr. 364,-

Réf.	Cadres à montants hauteur x prof. mm	Prix Fr.
013-5530	2000 x 500	63,-
013-5531	2500 x 500	75,-
013-5532	3000 x 500	105,-
013-5540	2000 x 700	66,-
013-5541	2500 x 700	77,-
013-5542	3000 x 700	108,-

Réf.	Tablettes complètes longueur x prof. mm	Prix Fr.
013-5600	1200 x 500	22,-
013-5601	1500 x 500	32,-
013-5602	1800 x 500	37,-
013-5610	1200 x 700	30,-
013-5611	1500 x 700	43,-
013-5612	1800 x 700	51,-

Réf.	Renfort en croix pour haut. montant	Prix Fr.
013-7049	2000 / 2500 mm	40,-
013-7051	3000 mm	43,-

Rayonnage emboîtable Super 1 (version galvanisé)



Les lisses

Les lisses sont accrochées sur les cadres déjà équipés avec les entretoises, les diagonales et les embouts de pied. Un coup de maillet est nécessaire pour les emboîter fermement

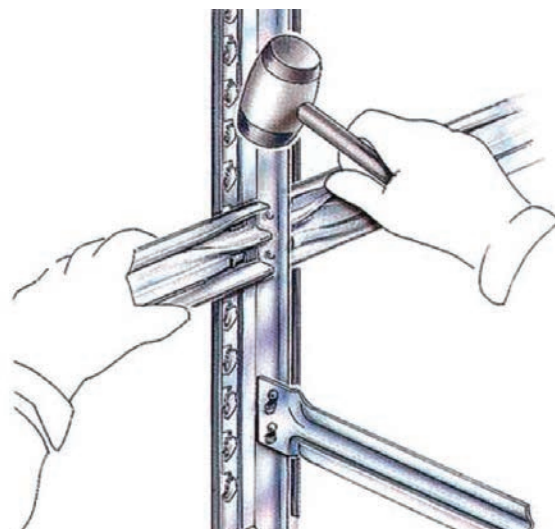

Hauteur rayonnage 1972 mm, cadres montés, 4 tablettes (Pieds, embouts, épingles de sécurité sont à commander séparément)

Profondeur	Charge utile par tablette	Élém. de base Largeur 976 mm	Élém. d'extension Largeur 942 mm	Charge utile par tablette	Élém. de base Largeur 1276 mm	Élém. d'extension Largeur 1242 mm
320 mm	280 kg	Réf. 021-5010 Fr. 111,-	Réf. 021-5011 Fr. 75,-	280 kg	Réf. 021-5210 Fr. 126,-	Réf. 021-5211 Fr. 91,-
400 mm	235 kg	Réf. 021-5012 Fr. 117,-	Réf. 021-5013 Fr. 80,-	235 kg	Réf. 021-5212 Fr. 134,-	Réf. 021-5213 Fr. 98,-
500 mm	185 kg	Réf. 021-5014 Fr. 126,-	Réf. 021-5015 Fr. 89,-	185 kg	Réf. 021-5214 Fr. 146,-	Réf. 021-5215 Fr. 109,-
600 mm	150 kg	Réf. 021-5016 Fr. 138,-	Réf. 021-5017 Fr. 99,-	150 kg	Réf. 021-5216 Fr. 163,-	Réf. 021-5217 Fr. 124,-

Hauteur rayonnage 2500 mm, cadres montés, 5 tablettes (Pieds, embouts, épingles de sécurité sont à commander séparément)

Profondeur	Charge utile par tablette	Élém. de base Largeur 976 mm	Élém. d'extension Largeur 942 mm	Charge utile par tablette	Élém. de base Largeur 1276 mm	Élém. d'extension Largeur 1242 mm
320 mm	205 kg	Réf. 021-5050 Fr. 138,-	Réf. 021-5051 Fr. 94,-	205 kg	Réf. 021-5250 Fr. 157,-	Réf. 021-5251 Fr. 113,-
400 mm	205 kg	Réf. 021-5052 Fr. 145,-	Réf. 021-5053 Fr. 100,-	205 kg	Réf. 021-5252 Fr. 167,-	Réf. 021-5253 Fr. 122,-
500 mm	205 kg	Réf. 021-5054 Fr. 157,-	Réf. 021-5055 Fr. 111,-	205 kg	Réf. 021-5254 Fr. 182,-	Réf. 021-5255 Fr. 136,-
600 mm	205 kg	Réf. 021-5056 Fr. 172,-	Réf. 021-5057 Fr. 124,-	205 kg	Réf. 021-5256 Fr. 203,-	Réf. 021-5257 Fr. 155,-

Pied/Embouts PVC

en plastique et métal

Charge par pied:

Plastique: 250 kg

Métal: 600 kg



	Réf.	Prix Fr.
Pied plastique / pour Rayonnage simples	MS-68055	0,60
Embouts pour Rayonnage double	MS-67005	2,20
Pied métal	MS-67007	1,20
Cale d'épaisseur 1,00 mm	MS-AL210016	0,40
Cale d'épaisseur 1,45 mm	MS-AL210015	0,60

Sécurité anti décrochage

Des sécurités doivent être utilisées contre les décrochages involontaires. Montage des clips comme sur l'illustration ci-dessous.

Épingle anti-décrochage pour rayonnage double



Réf.	Prix Fr.
MS-67016	0,20

Réf.	Prix Fr.
MS-67017	0,50

Rayonnage emboîtable Super 1 (accessoires)



Cadres à montants

Accrochage des lisses au pas de 33 mm, Capacité par cadre 1200 kg

Réf	Höhe x Tiefe mm	Prix Fr.
021-0020	1972 x 320	36,-
021-0030	1972 x 400	36,-
021-0040	1972 x 500	37,-
021-0050	1972 x 600	39,-
021-0022	2500 x 320	44,-
021-0032	2500 x 400	45,-
021-0042	2500 x 500	46,-
021-0052	2500 x 600	48,-

Version pré-montée

Les pieds et les embouts supérieurs sont à commander séparément
Résistance des pieds par cadre :
PVC 500 kg
Acier 1200 kg

Tablettes

Composées de lisses et de panneaux

Réf.	Larg. x Prof. mm	Charge utile kg	Prix Fr.
021-1020	900 x 320	280	10,-
021-1025	900 x 400	235	11,-
021-1030	900 x 500	185	13,-
021-1035	900 x 600	150	15,-
021-1120	1200 x 320	205	14,-
021-1125	1200 x 400	205	15,-
021-1130	1200 x 500	205	18,-
021-1135	1200 x 600	205	21,-

Etiquettes magnétiques

1000 x 30 mm

Art.-Nr.	Preis Fr.
MR-0972	11,00



Bacs de stockage *30 cm jusqu'à la tablette afin de pouvoir insérer les séparateurs par le haut

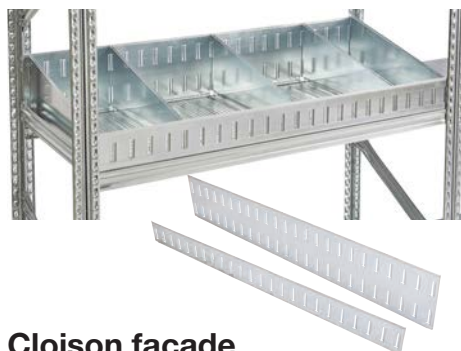

Cloison façade

Réf.	Haut. x Long. mm	Prix Fr.
MS-64101	900 x 100	4,30
MS-64107	1200 x 100	5,60
MS-64113	900 x 200	7,70
MS-64119	1200 x 200	10,20

Cloisons de séparation

Réf.	Long. x Haut. mm	Prix Fr.
MS-67151	320 x 100	1,60
MS-67154	400 x 100	2,00
MS-67157	500 x 100	2,40
MS-67160	600 x 100	2,90
MS-67152	320 x 200	2,90
MS-67153	400 x 200	3,50
MS-67155	500 x 200	4,30
MS-67156	600 x 200	5,20
MS-67181	320 x 100/200	2,10
MS-67184	400 x 100/200	2,60
MS-67187	500 x 100/200	3,20
MS-67190	600 x 100/200	3,80

Cadre de renfort

Réf.	Larg. de section mm	Prix Fr.
MS-AL 210101	320 x 900	19,30
MS-AL 210103	400 x 900	21,60

Liaisons pour rayonnages doubles

Les rayonnages doubles peuvent être reliés entre eux à toute hauteur

Réf.	Prix Fr.
MS-67022-E	5,30

Fixations murales

Réf.	Prix Fr.
MS-65022-E	5,30

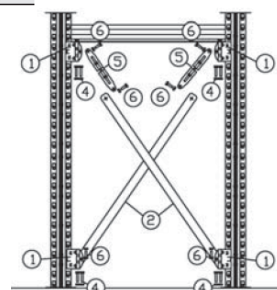
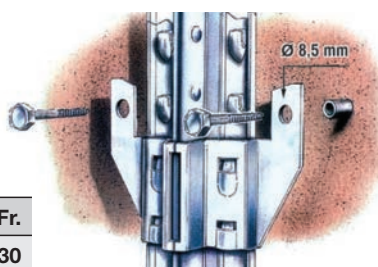

Renfort croisé vertical

pour hauteur de cadre de 2 + 3 m

Réf.	Prix Fr.
021-9010	39,00

Rayonnages verticaux



Cadre gris graphite
RAL 7024
Traverses et
consoles gris clair
RAL 7035

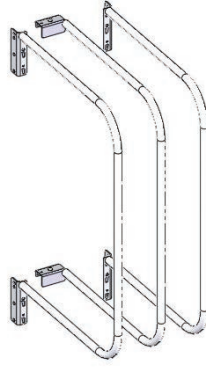

Arceaux de séparation (hauteur 750 mm, longueur 500 mm)

	Réf.	Prix Fr.
gauche	MA-0312	37,-
intermédiaire	MA-0311	49,-
droit	MA-0310	37,-

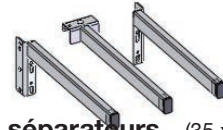

Tubes séparateurs (35 x 20 mm)

Longueur		Réf.	Prix Fr.
350 mm	gauche	MA-0322	9,-
350 mm	interm.	MA-0321	14,-
350 mm	droit	MA-0320	9,-
500 mm	gauche	MA-0332	11,-
500 mm	interm.	MA-0331	16,-
500 mm	droit	MA-0330	11,-

Rayonnages pour stockage vertical

- Conçus pour le stockage vertical de matériaux longs (tuyaux, profilés, tasseaux, etc.)
- 2 versions proposées (simple et double face) pour utilisation optimale de la surface de stockage
- Séparateurs optionnels



Rayonnage simple face (2 échelles de cadre, 1 tôle de fond, 2 lisses, 4 goupilles de sécurité)

Dimensions Hauteur 2500 mm		Rayonnage de base		Rayonnage suivant	
Longueur	Profondeur	Réf.	Prix Fr.	Réf.	Prix Fr.
1500 mm	340 mm	017-1100	487,-	017-1101	338,-
1800 mm	340 mm	017-1110	506,-	017-1111	357,-
1500 mm	500 mm	017-1200	534,-	017-1201	383,-
1800 mm	500 mm	017-1210	562,-	017-1211	411,-

Rayonnage double face (2 échelles de cadre, 2 tôles de fond, 4 lisses, 8 goupilles de sécurité)

Dimensions Hauteur 2500 mm		Rayonnage de base		Rayonnage suivant	
Longueur	Profondeur	Réf.	Prix Fr.	Réf.	Prix Fr.
1500 mm	340 mm	017-1500	714,-	017-1501	546,-
1800 mm	340 mm	017-1510	752,-	017-1511	584,-
1500 mm	500 mm	017-1600	810,-	017-1601	637,-
1800 mm	500 mm	017-1610	866,-	017-1611	693,-

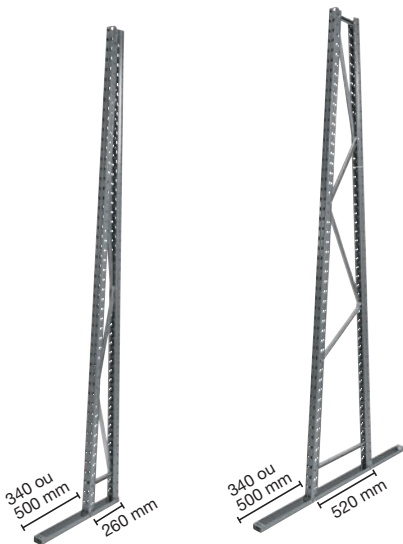

Tôles de fond (galvanisées)

Longueur	Réf.	Prix Fr.
1500 x 340 mm	MA-0105	105,-
1800 x 340 mm	MA-0110	122,-
1500 x 500 mm	MA-0120	148,-
1800 x 500 mm	MA-0125	174,-

Butée latérale (prix par paire)

Longueur	Réf.	Prix Fr.
340 mm	MA-0160	38,-
500 mm	MA-0165	41,-

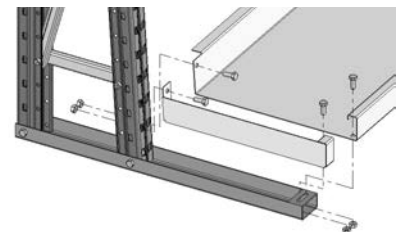

- 2 goupilles de sécurité par lisse
- au minimum 2 lisses par face de rayonnage

Stockage vertical avec socle (hauteur 2500 mm) Cadre pré-assemblé

Tôle de fond / socle Longueur	simple-face		Tôle de fond / socle Longueur	double-face	
	Réf.	Prix Fr.		Réf.	Prix Fr.
340/600 mm	MA-1005	149,-	340/1200 mm	MA-1030	168,-
500/760 mm	MA-1010	151,-	500/1520 mm	MA-1035	173,-

Lisse traverse (galvanisée, perforée)

Longueur	Réf.	Prix Fr.
1500 mm	MA-0205	40,-
1800 mm	MA-0210	41,-
Goupille de sécurité	MA-0300	1,-

Rayonnage INOX

Rayonnage en acier INOX

Ce rayonnage en acier chrom est particulièrement adapté aux lieux où une propreté absolue est demandée et où la température peut atteindre -30 °C.

Le rayonnage idéal pour :

- Grandes cuisines
- Stocks alimentaires
- Départements d'hôpitaux
- Industrie pharmaceutique

Il se nettoie très aisément, ainsi une propreté parfaite est garantie.

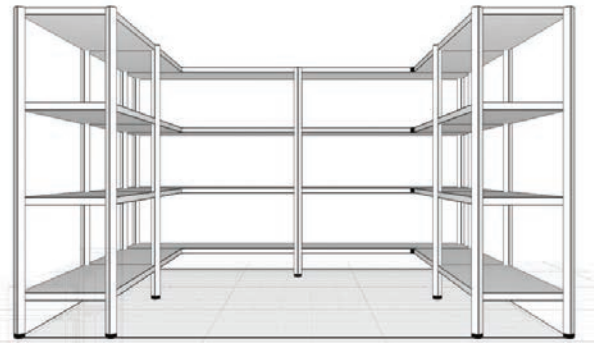

Tablettes (aussi disponibles en version perforée)

Dimensions L x P	Charge utile	Référence	Prix Fr.
1000 x 400 mm	200 kg	WI-ISGL410	123,-
1000 x 500 mm		WI-ISGL510	118,-
1000 x 600 mm		WI-ISGL610	135,-
1200 x 400 mm	150 kg	WI-ISGL412	131,-
1200 x 500 mm		WI-ISGL512	151,-
1200 x 600 mm		WI-ISGL612	175,-

Autres dimensions sur demande

Hauteur du rayonnage 2000 mm

Tablettes L x P	Élément de base 4 montants, 4 tablettes	Élément d'extension 2 montants, 4 tablettes
1000 x 400 mm	Référence 050-0010 Fr. 916,-	Référence 050-0011 Fr. 704,-
1000 x 500 mm	Référence 050-0020 Fr. 896,-	Référence 050-0021 Fr. 684,-
1000 x 600 mm	Référence 050-0030 Fr. 964,-	Référence 050-0031 Fr. 752,-
1200 x 400 mm	Référence 050-0110 Fr. 984,-	Référence 050-0111 Fr. 736,-
1200 x 500 mm	Référence 050-0120 Fr. 1028,-	Référence 050-0121 Fr. 816,-
1200 x 600 mm	Référence 050-0130 Fr. 1124,-	Référence 050-0131 Fr. 912,-

Autres dimensions et accessoires sur demande

Montant en acier chrome-nickel à pieds réglables, 30 x 30 mm

Dimension hauteur	Référence	Prix Fr.
1400 mm	WI-IS1400	51,-
1600 mm	WI-IS1600	58,-
1800 mm	WI-IS1800	62,-
2000 mm	WI-IS2000	66,-



Porte-tablettes

Ce système de fixation autoverrouillant permet un montage rapide et aisé des tablettes à différentes hauteurs, par une seule personne, sans vis et outils.

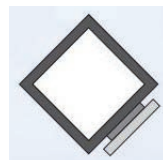

WI-ISHI1
Élém. de base
Fr. 10,-/pièce

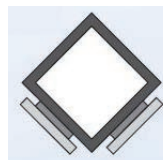

WI-ISHI2
Élém. d'ext.
Fr. 10,-/pièce



Rayonnages à palettes

- Rayonnages à palettes**
- Solides et rapidement montées
 - Hauteur du rayonnage jusqu'à 12 m
 - Traverses réglables au pas de 50 mm
 - Charge par traverse jusqu'à 7500 kg



Montants et traverses zingués

<p>Cadres à montants Charge utile 7500 kg</p> <p>1000</p>	<p>Élément de base, comprenant 2 cadres à montants et 2 paires de traverse</p> <p>2700 90</p>	<p>Élément d'extension, comprenant 1 cadre à montants et 2 paires de traverse</p> <p>1800 90</p>	<p>Trois paires de traverses incluses au prix pour les rayonnages de hauteur 4000 mm</p>
--	--	---	---

Hauteur cadre à montants	Référence Prix Fr.	Charge cellule/palette 2225/1100 kg Longueur traverse 2700 mm pour 3 palettes euro		Charge cellule/palette 2500/1340 kg Longueur traverse 2700 mm pour 3 palettes euro		Charge cellule/palette 3000/1100 kg Longueur traverse 1800 mm pour 2 palettes euro	
		Elém. base	Elém. d'ext.	Elém. base	Elém. d'ext.	Elém. base	Elém. d'ext.
2000 mm		014-501 363,-	014-511 268,-	014-521 395,-	014-531 300,-	014-541 311,-	014-551 216,-
2500 mm		014-502 394,-	014-512 284,-	014-522 426,-	014-532 316,-	014-542 342,-	014-552 232,-
3000 mm		014-503 419,-	014-513 296,-	014-523 451,-	014-533 328,-	014-543 367,-	014-553 244,-
3500 mm		014-504 450,-	014-514 312,-	014-524 482,-	014-534 351,-	014-544 398,-	014-554 260,-
4000 mm		014-800 604,-	014-810 432,-	014-820 652,-	014-830 480,-	014-840 526,-	014-850 354,-
Traverse supplémentaire		Réf. ME-5009	Fr. 43,-/pièce	Réf. ME-5034	Fr. 51,-/pièce	Réf. ME-5004	Fr. 30,-/pièce

Rayonnage à palettes - Accessoires

Cadres à montants

Réf.	Charge utile kg	Haut. x Prof. mm	Prix Fr.
014-001	7500	2000 x 1000	95,-
014-002	7500	2500 x 1000	110,-
014-003	7500	3000 x 1000	123,-
014-004	7500	3500 x 1000	138,-
014-021	11000	4000 x 1000	172,-
014-022	11000	4500 x 1000	186,-
014-040	14500	5000 x 1000	243,-
014-060	7500	2000 x 800	96,-
014-061	7500	2500 x 800	112,-
014-062	7500	3000 x 800	124,-

FAN-6039 Boulons d'ancrage M10x90 mm, 2 pcs/set **1,60/pcs.**

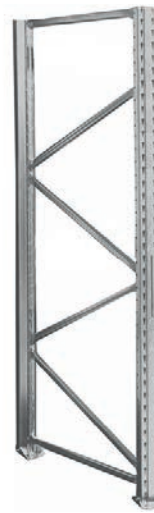

Prix des cadres à montants inclus prémontage.

Autres dimensions de cadres sur demande.

Traverses (Lisses)

Réf.	Charge utile kg		Long. mm	Type	Prix Fr.
	Paire traverses	Palette			
ME-5004	3000	1100	1800	106/33	30,-
ME-5009	2250	1100	2700	106/33	43,-
ME-5034	2500	1350	2700	106/44	51,-
ME-5086	3300	1200	2700	106/4	54,-
ME-5379	3000	1350	1800	106/44	40,-
ME-5384	2500	1350	2700	106/44	58,-
ME-5485	4500	1350	1800	106/44	51,-
ME-5492	3000	1500	2700	106/5	78,-
ME-0321	goupille de sécurité pour traverses soudées				0,20
ME-0322	goupille de sécurité pour traverses rivetées				0.20



Prix unitaire des traverses.



galvanisé riveté



riveté vernis jaune RAL 1004



soudé, vernis jaune RAL 1004

2 goupilles de sécurité par traverse sont à commander séparément



Entretoise support de palette

Prof. mm	Type	Fr.
Charge utile 500 kg		
800	ME-0314	7,00
Charge utile 450 kg		
1000	ME-0317	9,00



Tablette à grille

L x P mm	Charge utile kg	Fr./paire
ME-AG010141-E		
900x1000x300		119,00

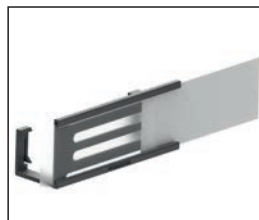

Support étiquette PVC fixation sur traverse 170 x 70 x 55 mm (LxHxP)

Type	Fr.
ME-67018	2,10

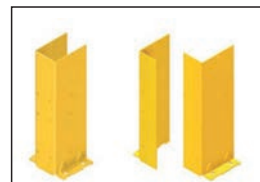

Protection de montant 400 mm

Type	Fr.
014-229	44,00
Boulon d'ancrage FAN-6066 4x	2,40
Rondelle FAN-7050 4x	0,40

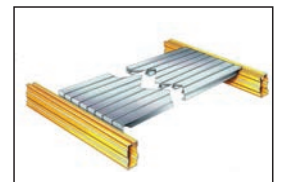

Platines acier galvanisé

L x P mm	Charge kg	Type	Fr.
300x 800	200	ME-0380	7,00
300x1000	220	ME-0383	15,00
100x1000	70	ME-0387	8,00

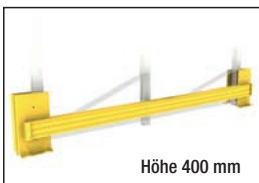

Protection pied de cadre simple avec 1 barre-butée

Long. mm	Type	Fr./Paar
1000	014-243	91,00

double avec 2 barre-butée

Long. mm	Type	Fr./Paar
2300	014-244	118,00

Boulon d'ancrage FAN-6066 8x	2,40
Rondelle FAN-7050 8x	0,40

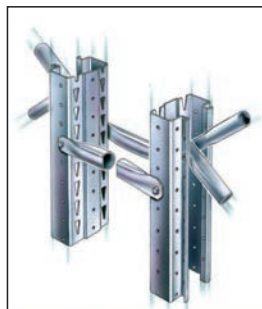

Entretoise de liaison rayonnage double

Long. mm	Type	Fr./paire
100	014-207	7,00
200	014-208	8,00
300	014-209	9,00
400	014-210	10,00

inclus vis pour cadre

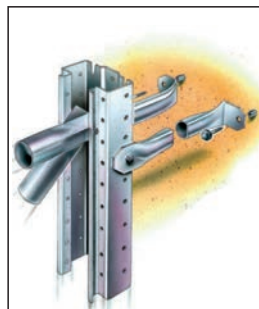

Fixation murale sans vis murale

Long. mm	Type	Fr./Paar
100	014-075	8,00
120-250	014-076	10,00

inclus vis pour cadre

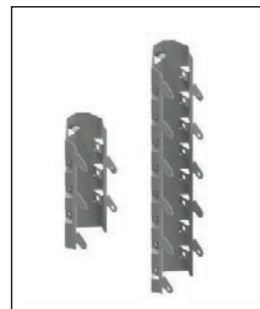

Protection antichoc, montage sur le montant

Long. mm	Type	Fr.
300	014-220	11,00
600	014-222	20,00

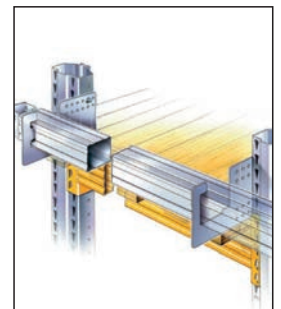

Butée de profondeur

Long. mm	Type	Fr.
1800	014-980	57,00
2700	014-982	73,00

Rayonnage mural et accessoires

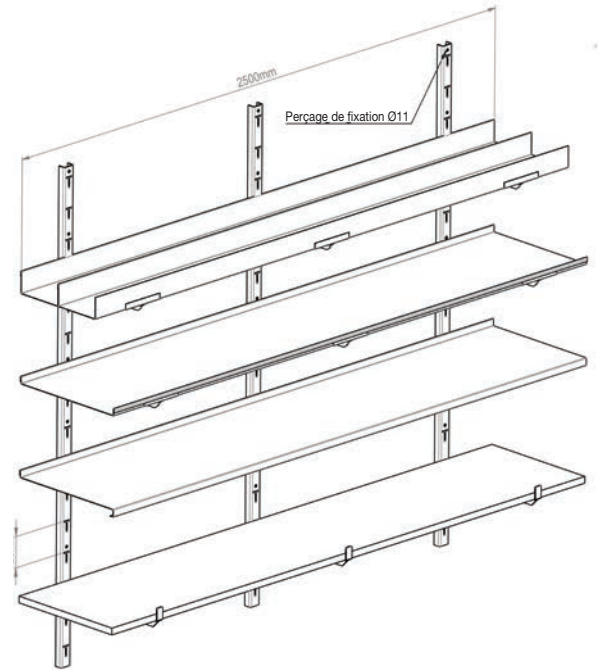
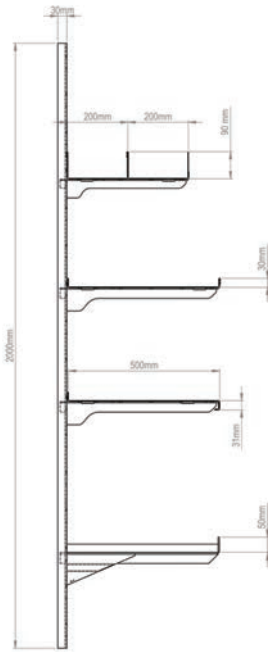

Profil mural vertical / galvanisé

Référence	Longueur mm	Prix Fr.
SK-130.100	1000	53,-
SK-130.150	1500	80,-
SK-130.200	2000	106,-



Profil mural vertical / vernis RAL 5010 bleu gentiane

Référence	Longueur mm	Prix Fr.
SK-230.100	1000	48,-
SK-230.150	1500	72,-
SK-230.200	2000	96,-

Console plate simple / galvanisé

Référence	Long. mm	Charge kg	Prix Fr.
SK-101.040	400	150	29,-
SK-101.050	500	125	31,-
SK-101.060	600	100	33,-
SK-101.070	700	85	35,-
SK-101.080	800	70	38,-



Console plate simple / vernis RAL 5010 bleu gentiane

Référence	Long. mm	Charge kg	Prix Fr.
SK-201.040	400	150	26,-
SK-201.050	500	125	28,-
SK-201.060	600	100	30,-
SK-201.070	700	85	32,-
SK-201.080	800	70	34,-

Console plate renforcée / galvanisé

Référence	Long. mm	Charge kg	Prix Fr.
SK-102.050	500	250	44,-
SK-102.060	600	250	47,-
SK-102.070	700	220	49,-
SK-102.080	800	180	52,-



Console plate renforcée / vernis RAL 5010 bleu gentiane

Référence	Long. mm	Charge kg	Prix Fr.
SK-202.050	500	250	40,-
SK-202.060	600	250	43,-
SK-202.070	700	220	45,-
SK-202.080	800	180	48,-

Console simple avec butée / galvanisé

Référence	Long. mm	Charge kg	Prix Fr.
SK-111.040	400	150	34,-
SK-111.050	500	125	36,-
SK-111.060	600	100	38,-
SK-111.070	700	85	40,-
SK-111.080	800	70	43,-



Console simple avec butée / vernis RAL 5010 bleu gentiane

Référence	Long. mm	Charge kg	Prix Fr.
SK-211.040	400	150	31,-
SK-211.050	500	125	33,-
SK-211.060	600	100	35,-
SK-211.070	700	85	37,-
SK-211.080	800	70	39,-

Rayonnage mural et accessoires

Console renforcée avec butée / galvanisé

Référence	Long. mm	Charge kg	Prix Fr.
SK-112.050	500	250	49,-
SK-112.060	600	250	52,-
SK-112.070	700	220	54,-
SK-112.080	800	180	57,-



Console renforcée avec butée / vernis RAL 5010 bleu

Référence	Long. mm	Charge kg	Prix Fr.
SK-212.050	500	250	46,-
SK-212.060	600	250	48,-
SK-212.070	700	220	51,-
SK-212.080	800	180	53,-

Compartiment acier H 90 / repli sur les 2 faces

Référence	Long. mm	Profondeur mm	Prix Fr.
SK-910.100	1000	100	44,-
SK-910.150	1500		66,-
SK-910.200	2000		88,-
SK-915.100	1000	150	50,-
SK-915.150	1500		75,-
SK-915.200	2000		100,-
SK-920.100	1000	200	57,-
SK-920.150	1500		85,-
SK-920.200	2000		113,-
SK-925.100	1000	250	63,-
SK-925.150	1500		94,-
SK-925.200	2000		125,-

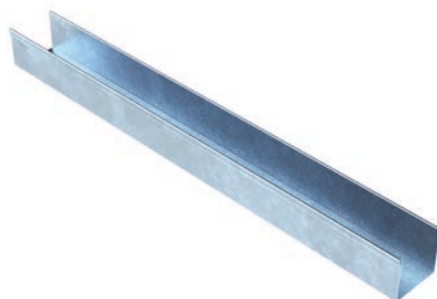

Compartiment acier H 90 / 1 face sans repli pour couplage

Référence	Long. mm	Profondeur mm	Prix Fr.
SK-910e.100	1000	100	42,-
SK-910e.150	1500		63,-
SK-910e.200	2000		84,-
SK-915e.100	1000	150	48,-
SK-915e.150	1500		72,-
SK-915e.200	2000		96,-
SK-920e.100	1000	200	55,-
SK-920e.150	1500		82,-
SK-920e.200	2000		109,-
SK-925e.100	1000	250	61,-
SK-925e.150	1500		91,-
SK-925e.200	2000		121,-

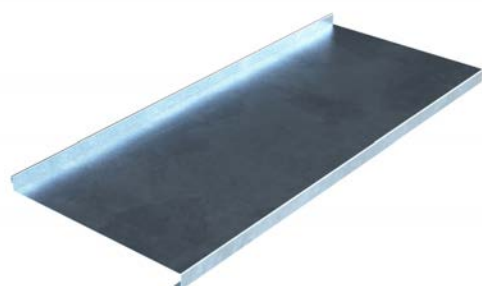

Tablette acier

Référence	Long. mm	Prof. mm	Prix Fr.
SK-040.100	1000	400	59,-
SK-040.150	1500		88,-
SK-040.200	2000		117,-
SK-050.100	1000	500	67,-
SK-050.150	1500		100,-
SK-050.200	2000		134,-
SK-060.100	1000	600	75,-
SK-060.150	1500		113,-
SK-060.200	2000		150,-
SK-070.100	1000	700	84,-
SK-070.150	1500		125,-
SK-070.200	2000		167,-
SK-080.100	1000	800	92,-
SK-080.150	1500		138,-
SK-080.200	2000		184,-

Tablette acier / vernis RAL 5010 bleu gentiane

Référence	Long. mm	Prof. mm	Prix Fr.
SK-040la.100	1000	400	85,-
SK-040la.150	1500		127,-
SK-040la.200	2000		169,-
SK-050la.100	1000	500	97,-
SK-050la.150	1500		145,-
SK-050la.200	2000		193,-
SK-060la.100	1000	600	111,-
SK-060la.150	1500		166,-
SK-060la.200	2000		222,-
SK-070la.100	1000	700	125,-
SK-070la.150	1500		187,-
SK-070la.200	2000		250,-
SK-080la.100	1000	800	137,-
SK-080la.150	1500		206,-
SK-080la.200	2000		274,-

Rayonnage mural et accessoires

Tablette acier avec 2 bords relevés H 30 mm

Référence	Longueur mm	Profondeur mm	Prix Fr.
SK-040U.100	1000	400	59,-
SK-040U.150	1500		88,-
SK-040U.200	2000		117,-
SK-050U.100	1000	500	67,-
SK-050U.150	1500		100,-
SK-050U.200	2000		134,-
SK-060U.100	1000	600	75,-
SK-060U.150	1500		113,-
SK-060U.200	2000		150,-

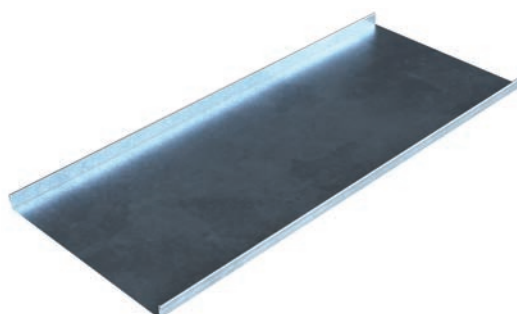

Maintien de tablette 18 cm acier

Référence	Profondeur mm	Prix Fr.
SK-018.040	400	16,-
SK-018.050	500	18,-
SK-018.060	600	20,-
SK-018.070	700	21,-
SK-018.080	800	23,-

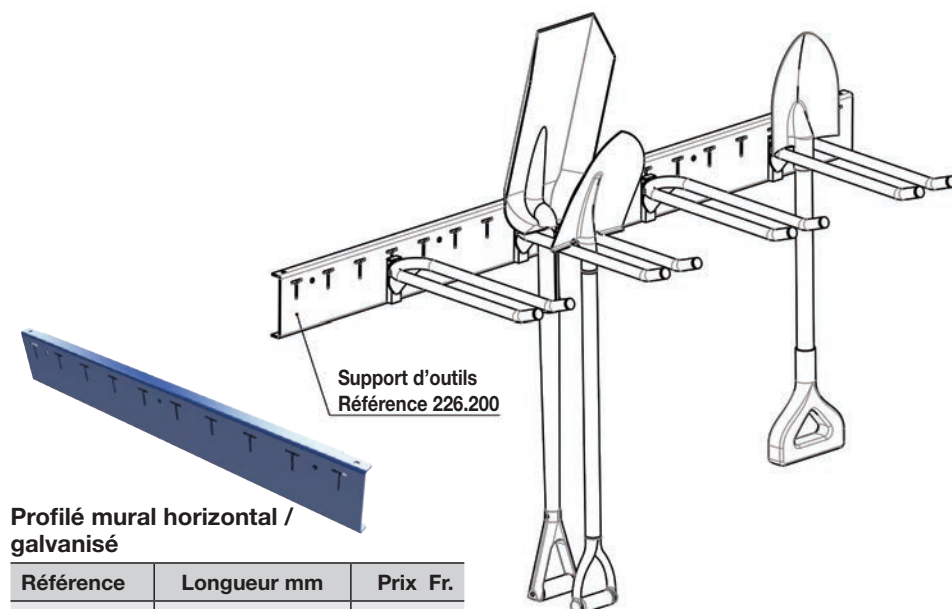
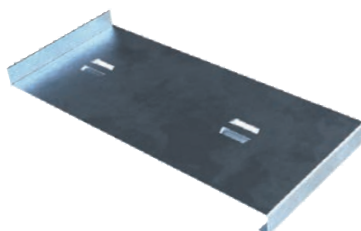

Profilé mural horizontal / galvanisé

Référence	Longueur mm	Prix Fr.
SK-126.100	1000	86,-
SK-126.150	1500	129,-
SK-126.200	2000	171,-

Support pour outils à manche / galvanisé

Référence	Long. mm	Charge kg	Preis Fr.
SK-113.040	400	70	65,-
SK-113.050	500		68,-
SK-113.070	700		72,-



Profilé mural horizontal / vernis RAL 5010 bleu gentiane

Référence	Longueur mm	Prix Fr.
SK-226.100	1000	75,-
SK-226.150	1500	113,-
SK-226.200	2000	150,-

Rayonnages à berceau

Montant complet (revêtu par poudre)

monoface (pas monté)



Coloris:
RAL 3000
rouge

Haut. mm	Long. pied mm	Réf.	Prix Fr.
3000	800	016-010	458,-
	1000	016-020	472,-
	1200	016-030	485,-
3500	800	016-040	507,-
	1000	016-050	521,-
	1200	016-060	534,-
4000	800	016-070	555,-
	1000	016-080	569,-
	1200	016-090	582,-
4500	800	016-100	604,-
	1000	016-110	618,-
	1200	016-120	631,-



double face (pas monté)



Coloris:
RAL 3000
rouge

Haut. mm	Long. pied mm	Réf.	Prix Fr.
3000	800	016-210	623,-
	1000	016-220	651,-
	1200	016-230	677,-
3500	800	016-240	672,-
	1000	016-250	700,-
	1200	016-260	726,-
4000	800	016-270	720,-
	1000	016-280	748,-
	1200	016-290	774,-
4500	800	016-300	769,-
	1000	016-310	797,-
	1200	016-320	824,-

Renforts en croix et traverses pour chaque section

Haut. mm / Nbre. sections	1	2	3	4	5	
3000	Traverses	3	6	9	12	15
	Renforts en croix	1	2	3	4	5
3500	Traverses	3	6	9	12	15
	Renforts en croix	1	2	3	4	5
4000	Traverses	4	8	12	16	20
	Renforts en croix	2	3	5	6	8
4500	Traverses	4	8	12	16	20
	Renforts en croix	2	3	5	6	8

Traverse / paire

y compris vis et accessoires

Largeur section mm	Réf.	Prix Fr./paire
1000	016-400	38,-
1250	016-410	40,-
1500	016-420	42,-

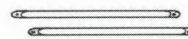

Renfort en croix

Accessoires contenus dans traverse

mm	Réf.	Prix Fr.
1000	016-700	18,-
1250	016-710	18,-
1500	016-720	20,-

Charge maxi par montant

pour haut. du rayonnage de 3000 à 4500 mm, monoface

Long. console	Long. du berceau		
	800 mm	1000 mm	1200 mm
3000 mm	3400 kg	2850 kg	2400 kg
3500 mm	2800 kg	2320 kg	1850 kg
4000 mm	2400 kg	2000 kg	1720 kg
4500 mm	2150 kg	1800 kg	1550 kg

Montant double face :

Charge maxi par face selon tableau

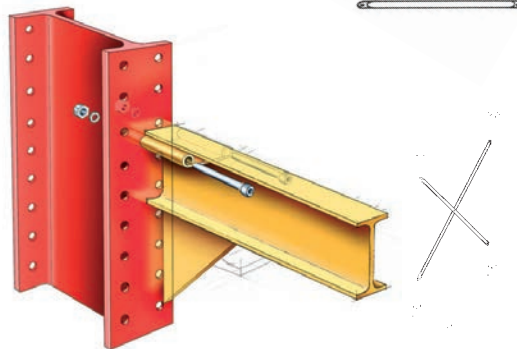

Charge maxi par berceau

Long. console	Charge utile en kg		
	IPE-80	IPE-100	IPE-120
800 mm	1048 kg	1890 kg	2200 kg
1000 mm	790 kg	1410 kg	1750 kg
1200 mm	635 kg	1120 kg	1460 kg

Berceau Couleur RAL 1004 jaune

Largeur mm	IPE-80		IPE-100		IPE-120	
	Réf.	Prix Fr.	Réf.	Prix Fr.	Réf.	Prix Fr.
800	016-510	58,-	016-540	64,-	016-570	70,-
1000	016-520	63,-	016-550	71,-	016-580	78,-
1200	016-530	68,-	016-560	77,-	016-590	86,-

Rayonnages à berceaux



Rayonnages à berceaux

Un système de rayonnage variable qui offre de grands avantages pour charges de tous poids.

- Utilisation économique de l'espace disponible
- Stockage clair et à faible encombrement de marchandises de grandes dimensions
- Système solide et autoportant
- Existe à 1 ou 2 faces
- Revêtu par poudre RAL 7035
- Berceaux disponibles en différentes longueurs, réglable en hauteur

Autres types sur demande!

Hauteurs: de 2 m à 6 m

Charge utile, montants: jusqu'à 27000 kg

Charge utile, berceaux: de 100 à 3460 kg

Livraison comme illustré mais sans barres de retenue. Longueur 5,05 m, hauteur 2 m, longueur berceaux 500 mm, charge utile par niveau 2000 kg

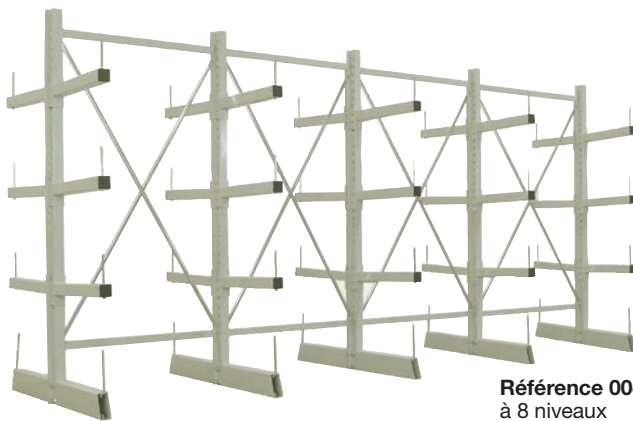

Référence 004-3260
à 8 niveaux

Prix complet Fr. 2268.-

Accessoires : Barre de retenue, long. 160 mm
Réf. 004-1103 Fr. 12.-

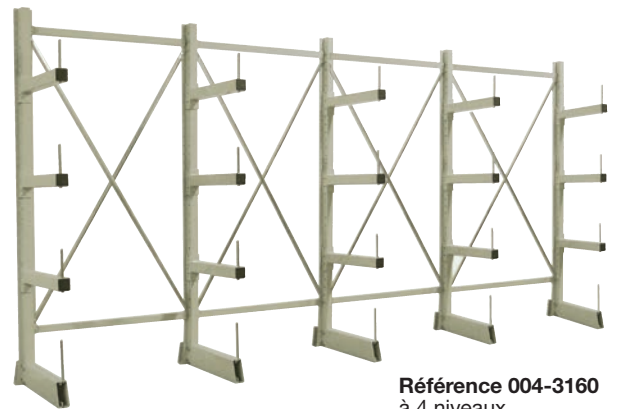

Référence 004-3160
à 4 niveaux

Prix complet Fr. 1721.-

Prix incl. prémontage des montants

Composé de montants et de bras plastifiés, de jonctions horizontales, renforts diagonaux. Lors du stockage de charges longues, le piétement des montants peut être chargé sans limitations.

Rayonnages complets (exécution légère)

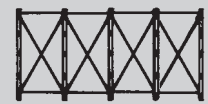
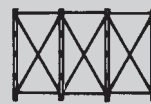
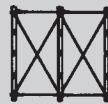

Longueur du rayonnage (extérieur)	2,55 m (3 montants)			3,80 m (4 montants)			5,05 m (5 montants)				
	500	600	700	500	600	700	500	600	700		
Profondeur utile mm	500	600	700	500	600	700	500	600	700		
Charge utile par niveau kg	900	750	630	1200	1000	840	1500	1250	1050		
Charge utile par bras kg	300	250	210	300	250	210	300	250	210		
	Charge utile totale kg	4350	3600	3000	5800	4800	4000	7250	6000	5000	
	Haut. 2 m	Référence	004-3101	004-3102	004-3103	004-3115	004-3116	004-3117	004-3129	004-3130	004-3131
	5 niveaux	Prix Fr.	1089,-	1110,-	1128,-	1465,-	1496,-	1520,-	1847,-	1882,-	1912,-
	Haut. 2,5 m	Référence	004-3108	004-3109	004-3110	004-3122	004-3123	004-3124	004-3136	004-3137	004-3138
	6 niveaux	Prix Fr.	1219,-	1243,-	1264,-	1641,-	1673,-	1701,-	2063,-	2103,-	2138,-
		Charge utile totale kg	8700	7200	6000	11600	9600	8000	14500	12000	10000
Haut. 2 m		Référence	004-3156	004-3157	004-3158	004-3172	004-3173	004-3174	004-3186	004-3187	004-3188
10 niveaux		Prix Fr.	1492,-	1534,-	1570,-	2006,-	2062,-	2110,-	2520,-	2590,-	2650,-
Haut. 2,5 m		Référence	004-3163	004-3164	004-3165	004-3179	004-3180	004-3181	004-3193	004-3194	004-3195
12 niveaux		Prix Fr.	1698,-	1746,-	1788,-	2280,-	2344,-	2400,-	2862,-	2942,-	3012,-

Rayonnages à berceau

Rayonnages à berceau: Caractéristiques techniques

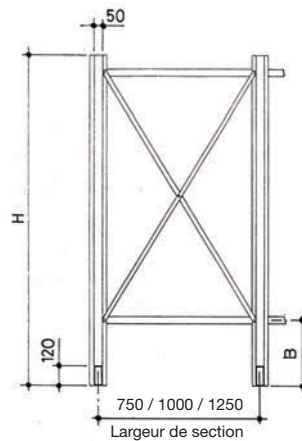
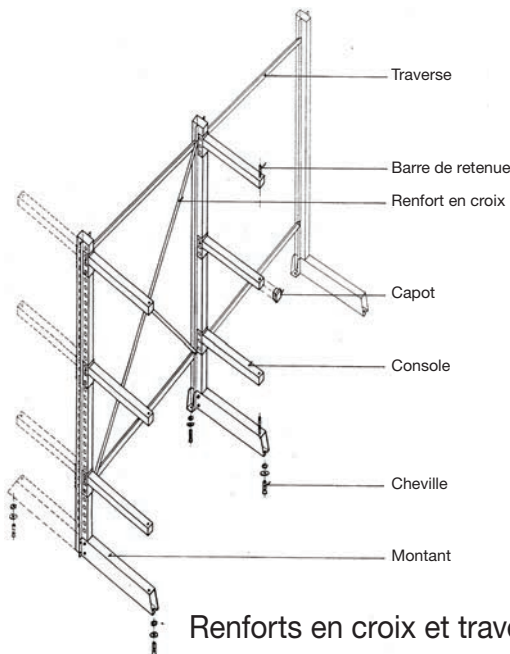

Haut. montant H mm	Haut. traverse B mm
2000	395
2500	895
3000	995

Renforts en croix et traverses pour chaque section

Console

Profilé d'acier 60 x 60 x 2 mm, accrochable tous les 50 mm dans les perforations du montant

Charge maxi par console en fonction de la hauteur du montant

Long. console mm	Charge utile en kg pour hauteur		
	2000 mm	2500 mm	3000 mm
500	300	300	250
600	250	250	200
700	210	210	150
800	180	180	140

Les charges utiles indiquées par console s'entendent pour charges régulièrement réparties

Charge maxi par montant pour haut. du rayonnage de 2000 à 3000 mm

Long. console mm	Charge utile en kg	
	monoface	double face
500	1450	2 x 1450
600	1200	2 x 1200
700	1000	2 x 1000
800	860	2 x 860

monoface

Montant complet (revêtu par poudre)

double face

y compris cheville



Coloris: RAL 7035 gris clair

Haut. mm	Long. pied mm	Réf.	Prix Fr.
2000	500	004-2017	231,-
	600	004-2018	234,-
	700	004-2019	236,-
	800	004-2020	239,-
2500	500	004-2024	249,-
	600	004-2025	252,-
	700	004-2026	254,-
	800	004-2027	257,-
3000	500	004-2031	287,-
	600	004-2032	290,-
	700	004-2033	292,-
	800	004-2034	295,-

y compris cheville



Coloris: RAL 7035 gris clair

Haut. mm	Long. pied mm	Réf.	Prix Fr.
2000	2 x 500	004-2057	267,-
	2 x 600	004-2058	273,-
	2 x 700	004-2059	277,-
	2 x 800	004-2060	283,-
2500	2 x 500	004-2064	285,-
	2 x 600	004-2065	291,-
	2 x 700	004-2066	295,-
	2 x 800	004-2067	301,-
3000	2 x 500	004-2071	323,-
	2 x 600	004-2072	329,-
	2 x 700	004-2073	333,-
	2 x 800	004-2074	339,-



Coloris: RAL 7035 gris clair

Traverse

y compris vis
2 traverses sont à prévoir par section

Largeur section mm	Réf.	Prix Fr./pièce
750	004-1050	13,-
1000	004-1051	14,-
1250	004-1052	15,-

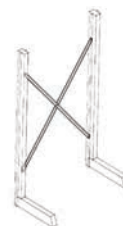

Renfort en croix galvanisé, vis incluses. Si H cadre sup. à 3m alors 2 renforts nécessaires sur la hauteur

Réf.	Renfort en croix	Prix Fr.
004-1061	750 x 2000 mm	15,-
004-1062	750 x 2500 mm	16,-
004-1063	750 x 3000 mm	26,-
004-1064	1000 x 2000 mm	18,-
004-1065	1000 x 2500 mm	20,-
004-1066	1000 x 3000 mm	33,-
004-1067	1250 x 2000 mm	19,-
004-1068	1250 x 2500 mm	21,-
004-1069	1250 x 3000 mm	34,-

Console avec vis de fixation (revêtu par poudre)

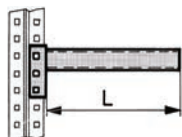

Coloris: RAL 7035 gris clair

Largeur mm	Réf.	Prix Fr.
500	004-1081	25,-
600	004-1082	26,-
700	004-1083	27,-
800	004-1084	27,-

Barre de retenue pour console et pied

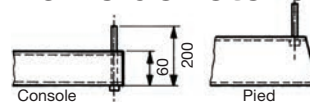

Réf.	Prix Fr.
004-1103	12,-

Capot pour console



Réf.	Prix Fr.
CA-1101	1,40

Stockeur dynamique



Stockeur dynamique, FIFO

- Facilement adaptable à divers contenants et tailles de produits sans en interrompre l'usage ; Pas d'outillage nécessaire pour effectuer des modifications à l'installation.
- La surface du FiFo peut être étendue facilement à l'arrière, sur le côté ou les deux à la fois par des modules d'extension
- Le nombre de modules ajoutés n'est pas limitée et le rayonnage de base n'a pas besoin d'être modifié pour cela.
- Montage et réglage rapide et facile – Pour le montage une clé Allen suffit. Le niveau à fixation magnétique inclus à la livraison aide à compenser les inégalités du sol

Stockeur dynamique, FIFO

Description	Contenants adaptés	Module	Dimensions L x P x H mm	Capacité de charge	Référence	Prix Fr.
1 Stockeur dynamique Fifo Base	24 bacs à bec Treston 1940 ou similaires	M900	933 x 805 x 1860	700 kg	TR-TFR900-49	1369,-
	24 bacs à bec Treston 3940, bacs euro 300x400 ou similaires	M1350	1385 x 805 x 1860	700 kg	TR-TFR1350-49	1385,-
2 Stockeur dynamique Fifo Extension arrière	24 bacs à bec Treston 1940 ou similaires	M900	933 x 735 x 1860	700 kg	TR-TFR900RE-49	1240,-
	24 bacs à bec Treston 3940, 12 bacs euro 300x400 ou similaires	M1350	1385 x 735 x 1860	700 kg	TR-TFR1350RE-49	1257,-
3 Stockeur dynamique Fifo Extension latérale	24 bacs à bec Treston 1940 ou similaires	M900	933 x 805 x 1860	700 kg	TR-TFR900SE-49	1240,-
	24 bacs à bec Treston 3940, bacs euro 300x400 ou similaires	M1350	1385 x 805 x 1860	700 kg	TR-TFR1350SE-49	1257,-
4 Stockeur dynamique Fifo Extension latérale arrière	24 bacs à bec Treston 1940 ou similaires	M900	933 x 735 x 1860	700 kg	TR-TFR900SRE-49	1176,-
	24 bacs à bec Treston 3940, 12 bacs euro 300x400 ou similaires	M1350	1385 x 735 x 1860	700 kg	TR-TFR1350SRE49	1192,-

Le stockeur inclut 3 châssis avec rails à galets réglables sans outils. Chaque châssis inclut 8 rails à galets et 3 séparateurs.

S'adapte également à d'autres tailles de contenants en ajoutant ou en retirant des rails à galets et des guides

Stockeur dynamique FIFO à tablettes métalliques

Description	Contenants adaptés	Module	Dimensions L x P x H mm	Capacité de charge	Référence	Prix Fr.
5 Stockeur dynamique Fifo à tablettes métalliques	24 bacs à bec Treston 1940 ou similaires	M900	933 x 805 x 1860	700 kg	TR-TFR900SS-49	951,-
	32 bacs à bec Treston 3940, bacs euro 300x400 ou similaires. Alternative 48 bacs à bec Treston 1940 ou similaires	M1350	1385 x 805 x 1860	700 kg	TR-TFR1350SS-49	1096,-

Le stockeur inclut 4 tablettes métalliques repositionnables sans outils.



Accessoires pour stockeur dynamique



Rapide et facile à monter et à régler. Seule une clé Allen est nécessaire pour le montage. Un petit niveau à bulle est fourni pour la mise à niveau.



Pas d'outillage nécessaire pour adapter à l'utilisation de contenants de différentes tailles.

De nombreux accessoires disponibles et faciles à ajouter. Transformation possible en poste de travail en ajoutant une tablette.

Accessoires pour stockeur dynamique FiFo

Description		Module	Dimensions L x P x H mm	Capacité de charge kg	Référence	Prix Fr.
1 Châssis FIFO avec rails à galets	Un châssis supplémentaire pour stockeur dynamique permet d'augmenter la capacité du stockeur. Fixations incluses	M900	852 x 766 x 105	220	TR-TFRRT900-49	339,-
		M1350	1279 x 766 x 105	220	TR-TFRRT1350-49	355,-
2 Châssis FIFO pour extension arrière	Un châssis supplémentaire disposé sur une extension arrière augmente la capacité de stockage de bacs sur celle-ci. Fixations incluses	M900	852 x 766 x 105	220	TR-TFRRT900RE-49	339,-
		M1350	1279 x 766 x 105	220	TR-TFRRT1350RE-49	355,-
3 Tablette supplémentaire pour stockeur à tablettes	Une étagère métallique additionnelle augmente la capacité de stockage de bacs du stockeur FiFo à tablettes. Fixations incluses	M900	852 x 789 x 53	220	TR-TFRAS900-49	187,-
		M1350	1310 x 789 x 52	220	TR-TFRAS1350-49	216,-
4 Ensemble de 4 rails à galets	Si les bacs utilisés sur le stockeur FiFo sont plus petits la surface de stockage peut être augmentée avec des rails à galets et des guides supplémentaires		29 x 734 x 37		TR-TFRRS-49	81,-
			2 x 718 x 70		TR-TFRGP-49	59,-
5 Ensemble de 2 panneaux perforés latéraux (gauche et droit)	Avec des panneaux perforés vous pouvez fermer les cotés du stockeur FiFo. L'utilisation de crochets pour panneaux perforés permet de ranger des outils sur ces panneaux		15 x 736 x 812		TR-TFRPP-49	78,-
6 Jeu de roulettes	Charge maximum 300 kg.				TR-TFR900CS-41	198,-
					TR-TFR1350CS-41	207,-

Tous les accessoires Treston pour montants verticaux peuvent être utilisés avec le stockeur FiFo.



1



2



3

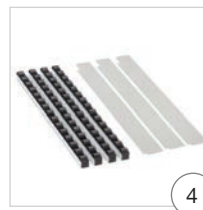

4



5



6

Stockage de produits dangereux · Rayonnage à fûts



Rayonnage pour 4 fûts (200 l)

Inclus dans le prix :
1 bac de rétention SA-1002
4 supports de fûts

Cadre galvanisé
Lisses laquées jaune
Charge par paire 3000 kg

	Référence	Masse L x T x H mm	Prix Fr.
Rayonnage de base	015-100	1580 x 1250 x 2000	2325,-
Rayonnage d'extension	015-101	1490 x 1250 x 2000	2229,-

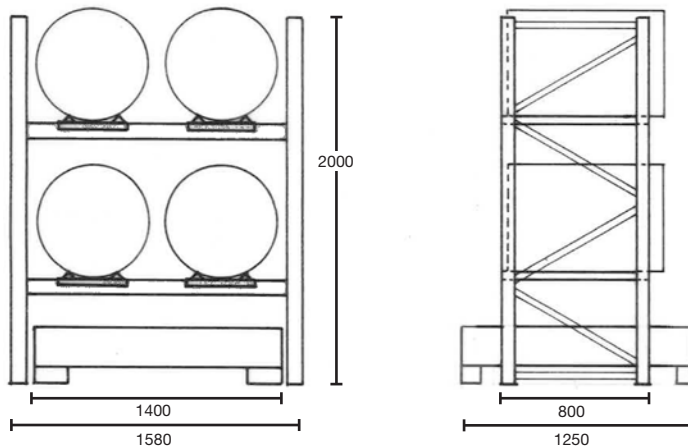

Bac de rétention (pour fûts de 200 l)



SA-1001



SA-1002

Référence	Dimensions L x l x H mm	Prix Fr.
SA-1001	1340 x 850 x 330	775,-
SA-1002	1340 x 1250 x 300	988,-

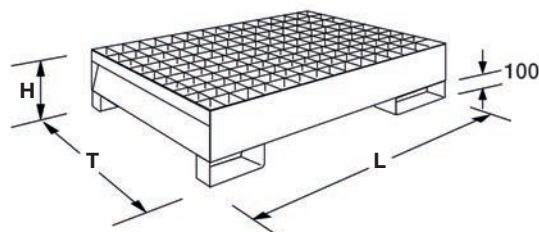

Rayonnage avec bacs de rétention pour bidons et divers récipients (4 tablettes)

Référence	Dimensions L x l x H mm	Tragkraft / Ebene	Prix Fr.
005-3010	1060 x 430 x 2000	90 kg	585,-
005-3030	1060 x 630 x 2000	90 kg	650,-
005-3070	1320 x 430 x 2000	80 kg	649,-
005-3090	1320 x 630 x 2000	80 kg	743,-

Bac de rétention (pour rayonnage) couleur RAL 7035 couleur RAL 7035



Référence	Dimensions L x l x H mm	Prix Fr.
006-0005	1060 x 430 x 100	341,-
006-0010	1060 x 630 x 100	371,-
006-0015	1320 x 430 x 100	371,-
006-0020	1320 x 630 x 100	418,-

Bac de rétention (pour tablette) couleur RAL 7035



Référence	Dimensions L x l x H mm	Prix Fr.
006-0065	960 x 400 x 50	305,-
006-0070	960 x 600 x 50	329,-
006-0075	1220 x 400 x 50	317,-
006-0080	1220 x 600 x 50	354,-



BE-1010

Armoire de matériels

- Armoire universelle, idéale pour ateliers, bureaux, archives etc...
- Rangement combiné de classeurs et de dossiers suspendus
- Tablettes réglables
- Fermeture par serrure à barillet
- Portes rentrantes avec charnières cachées à l'intérieur
- Ouverture de la porte 180°
- Tablettes pour accrocher des dossiers suspendus
- Tablettes réglables à hauteur de classeurs
- Revêtement à poudre avec surface structurée.
Couleur gris clair RAL 7035



BE-1010-B avec portes bleues RAL 5010

Hauteur mm	1950	1950	1800	1200	1950	1950	1950	1950	1950
Largeur mm	920	920	800	800	920	1200	1200	920	1200
Prof. mm	420	420	380	380	500	500	420	600	600
Nbre. Tablettes	4	4	4	2	4	4	4	4	4
Classeurs superposés	5	5	4	3	5	5	5	5	5
Coleur		Portes bleues							

Armoires avec portes

Réf.	BE-1010	BE-1010-B	BE-1020	BE-1030	BE-1070	BE-1076	BE-1080	BE-1085	BE-1086
Prix Fr.	309,-	309,-	263,-	225,-	492,-	715,-	543,-	660,-	834,-

Schränke ohne Türen

Réf.	BE-1040		BE-1050	BE-1060	BE-1160		BE-1090		
Prix Fr.	298,-		241,-	206,-	404,-		464,-		



BE-4020

Armoire pour produits de nettoyage

- Couleur gris clair RAL 7035 avec surface structurée
- Verrouillage à 3 pènes par serrure à barillet
- 1 tablette intégrale solide avec tringle de penderie
- Portes ouvrant à 180°

Dimensions :

H 1950 x L 920 x P 420 mm

Réf.	Prix Fr.
BE-4010	453,-
BE-4020	309,-



BE-4010

Armoires à rideaux · Armoires vestiaires



Armoires à rideaux

- Corps en tôle d'acier (exécution robuste)
- Couleur gris clair RAL 7035, revêtu par poudre à surface structurée
- Rideaux en profilés plastiques à poignée encastrée
- Serrure à barillet avec 2 clés
- Tablettes réglables en hauteur

Dimensions:

Largeur 1200 mm,
profondeur 450 mm

Réf.	Hauteur	Prix Fr.
BE-2020	750 mm	434,-
BE-2030	1090 mm	528,-
BE-2050	1950 mm	715,-



Hauteur 750 mm,
1 1/2 hauteurs de
classeur 1 tablette



Hauteur 1090 mm
2 1/2 hauteurs de
classeur, 2 tablettes



Hauteur 1950 mm
5 hauteurs de clas-
seur, 4 tablettes



BE-2080

Armoires à rideaux

- Capacité de charge par tablette 40 kg avec charge répartie
- Serrure à barillet avec 2 clés
- Couleur gris clair RAL 7035, revêtu par pou
- Tablettes réglables en hauteur

Haut. mm	750	1080
Larg. mm	1200	1200
Prof. mm	420	420
Nombre de tablettes	1	2
Haut. de classeur	2	3
Référence	BE-2070	BE-2080
Prix Fr.	261,-	321,-



BE-2070



Dimensions : Haut. 450 mm, Prof. 380 mm

Banquettes pour vestiaires

- Coloris gris clair • Livré à l'état démon-
- Assise en lattes de bois massif
- Piétement en tube carré 30 x 30 mm

Largeur mm	Référence	Prix Fr.
1000	BE-5230	179,-
1500	BE-5235	248,-
2000	BE-5240	281,-

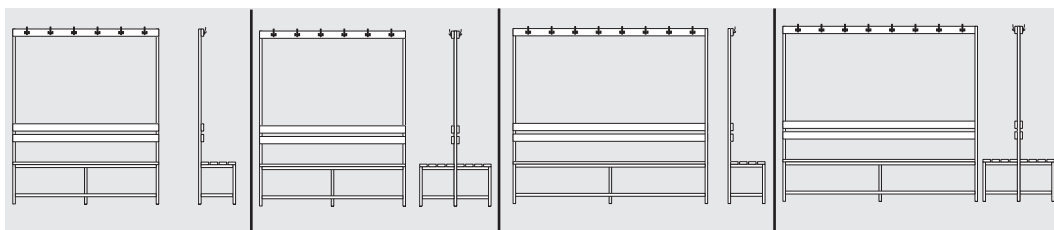

Monoface

6 crochets
Largeur : 1600 mm
Profondeur : 380 mm

Réf.	Prix Fr.
BE-5265	498,-

Double face

12 crochets
Largeur : 1600 mm
Profondeur : 730 mm

Réf.	Prix Fr.
BE-5280	867,-

Monoface

8 crochets
Largeur : 2000 mm
Profondeur : 380 mm

Réf.	Prix Fr.
BE-5270	585,-

Double face

16 crochets
Largeur : 2000 mm
Profondeur : 730 mm

Réf.	Prix Fr.
BE-5285	997,-



Banquettes penderies avec penderie et grille pour chaussures (monoface/double face)

- Banquettes stables et solides
- Revêtement par poudre à surface structurée
- Équipées de lattes en bois traitées et vernies

- Ensembles complets avec crochets de penderie en aluminium
- Livré à l'état démonté pour montage par le client



Dimensions : Hauteur 1800 mm



BE-5030Z

Armoires vestiaires

- Réalisation solide en acier soudé sur socle
- Revêtement à poudre, couleur gris clair RAL 7035, portes RAL 7035 gris clair ou RAL 5015 bleu ciel.
- 1 tablette pour chapeaux avec 1 tringle porte-vêtements par compartiment
- Porte avec cadre porte-étiquettes, fentes d'aération et serrure à barillet, avec 2 clés (également livrable avec loquet pour cadenas Réf. ...DR)

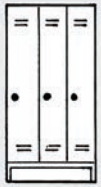
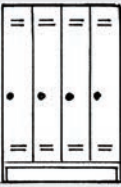
Serrure à barillet comprise				
Hauteur 1800 mm Profondeur 500 mm				
Largeur mm	300	600	900	1200
Compartiments	1	2	3	4
Réf.	BE-5010Z	BE-5020Z	BE-5030Z	BE-5040Z
Réf.	BE-5010DR	BE-5020DR	BE-5030DR	BE-5040DR
Prix Fr.	205,-	249,-	362,-	456,-



Piètement banc



Piètement banc livrable pour tous les modèles illustrés. Assise en lattes de bois.

Haut. d'assise: env. 440 mm, prof. d'assise: env. 360 mm, haut./prof. hors tout: env. 2070/860 mm

Largeur mm	300	600	900	1200
Réf.	BE-5205	BE-5207	BE-5209	BE-5211
Prix Fr.	161,-	205,-	237,-	281,-

Armoires à usages multiples

- Réalisation solide en acier soudé sur socle
- Revêtement à poudre, couleur gris clair RAL 7035
- Porte avec cadre porte-étiquettes, fentes d'aération et serrure à barillet, avec 2 clés (également livrable avec loquet pour cadenas Réf. ...DR)

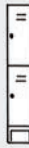
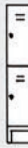
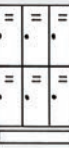
Dim. des compartiments:	Larg. 260 mm/Haut. 370 mm			260 mm/Höhe 760 mm y compris 2 crochets par compartime		
Hauteur 1800 mm Profondeur 500 mm						
Largeur mm	350	700	1050	350	700	1050
Compartiments	4	8	12	2	4	6
Réf.	BE-7770Z	BE-7780Z	BE-7790Z	BE-5590Z	BE-5600Z	BE-5610Z
Réf.	BE-7770DR	BE-7780DR	BE-7790DR	BE-5590DR	BE-5600DR	BE-5610DR
Prix Fr.	271,-	516,-	696,-	266,-	384,-	522,-



BE-7780Z



BE-5600Z







BE-7690Z

Serrure à barillet comprise

Armoires vestiaires en acier

- Construction soudée avec socle
- Revêtement par poudre, gris clair RAL 7035
- Portes avec cadre porte-étiquette, fentes d'aération et serrure à barillet avec 2 clés (également livrable avec loquet pour cadenas Réf. ...DR)
- 2 tablettes intégrales
- 1 tringle pour vêtements
- Dim. des compartiments: 260 x 290 mm (L x H)
- Livraison à l'état démonté

Hauteur 1800 mm Profondeur 500 mm				
Largeur mm	1220	1540	350	700
Compartiments	5	10	5	10
Réf.	BE-7690Z	BE-7670Z	BE-7700Z	BE-7680Z
Réf.	BE-7690DR	BE-7670DR	BE-7700DR	BE-7680DR
Prix Fr.	384,-	540,-	279,-	558,-

Armoires à tablettes

Armoires à tablettes

- L'armoire dispose de 2 portes battantes rigides avec une poignée intégrée avec serrure, 2 clés incluses L'armoire peut être déplacée à vide par un transpalette
- Des patins réglables permettent d'ajuster le niveau.
- Les armoires sont livrées pré-assemblées.
- Capacité de charge 150 kg par étagère, 600 kg pour l'armoire.



Armoires avec portes

Corps d'armoire gris clair RAL 7035

Portières RAL 7035 gris clair ou RAL 5007 bleu

Description	Dimensions B x T x H mm	Référence	Prix Fr.
Armoire à tablettes, bleue	1030 x 430 x 2010	SO-SC100402007	830,-
Armoire à tablettes, bleue	1030 x 530 x 2010	SO-SC100502007	924,-
Armoire à tablettes, bleue	1030 x 630 x 2010	SO-SC100602007	1049,-
Armoire à tablettes, grise	1030 x 430 x 2010	SO-SC1004020049	830,-
Armoire à tablettes, grise	1030 x 530 x 2010	SO-SC1005020049	924,-
Armoire à tablettes, grise	1030 x 630 x 2010	SO-SC1006020049	1049,-

4 tablettes incluses à la livraison

Armoires avec portes en plexiglas

Corps d'armoire gris clair RAL 7035

Portières RAL 7035 gris clair ou RAL 5007 bleu

Description	Dimensions B x T x H mm	Référence	Prix Fr.
Armoire à tablettes, bleue	1030 x 430 x 2010	SO-SC100402007T	1137,-
Armoire à tablettes, bleue	1030 x 530 x 2010	SO-SC100502007T	1222,-
Armoire à tablettes, bleue	1030 x 630 x 2010	SO-SC100602007T	1367,-
Armoire à tablettes, grise	1030 x 430 x 2010	SO-SC100402004T	1137,-
Armoire à tablettes, grise	1030 x 530 x 2010	SO-SC100502004T	1222,-
Armoire à tablettes, grise	1030 x 630 x 2010	SO-SC100602004T	1367,-

4 tablettes incluses à la livraison



Transport avec un transpalette

L'armoire peut être déplacée à vide par un transpalette ou un élévateur
Il suffit d'enlever la plinthe avant
Les armoires sont équipées de patins réglables

Table de travail Quick Edge



Une solution nouvelle et innovante pour place de travail avec un réglage simple et très rapide de la hauteur. La hauteur de la table est ajustable manuellement en un instant de la position la plus basse à la position la plus haute. Cela assure des conditions de travail plus ergonomiques. Adapté pour le conditionnement et la logistique

- Charge maximale du plateau 100 kg
- Pendant le réglage de hauteur maxi. 4 kg
- Réglage de hauteur 570-1300 mm
- Plateau avec revêtement vernis époxy
- Couleur RAL 7035 gris clair
- 10.000 cycles de travail pour les ressorts force constante



Set de ressorts	Réf. SO-TQES	Prix Fr. 346,-
-----------------	--------------	----------------

Réf.	Charge kg	Dim. LxP mm	Module	Prix Fr.
SO-TQEW712-41	100*	1200 x 700	M1200	2139,-

Livré non monté !

* Capacité de charge statique du plateau 100 kg ; capacité de charge totale du châssis 300 kg



La table de travail Quick-Edge peut être équipée de roulettes!

Accessoires sur demande

Set de roulettes Ø 100 mm	Réf. SO-LCS 100	Prix Fr. 170,-
---------------------------	-----------------	----------------

Tables d'emballage

La table d'emballage TR-TPB-918 contient les éléments suivants :

Désignation	Description	Référence
1	Tablette étagère en acier, réglable en hauteur Dimensions 310 x 1800 mm Charge maxi 30 kg Points de fixation pour lampes Tres-ton sous la tablette	TR-SS180
2	Arceau séparateur réglable 5 arceaux séparateurs réglables (hauteur 400 mm)	TR-PDH
3	Plaque perforée en acier, réglable en hauteur, avec profilé pour bacs Dimensions plaque 1719 x 255 mm Pour tablettes supplémentaires et pour bacs à bec. Charge maxi 20 kg	TR-PP180
4	Tablette supplémentaire en acier Dimensions 217 x 298 x 20 mm Pour ranger feuilles A4 et dérouleurs d'adhésif (maxi deux unités par tablette). Charge maxi 30 kg	TR-ASSA4
5	Porte-rouleau de papier supérieur Hauteur réglable, diamètre tige 25 mm, largeur maxi du rouleau 1700 mm. Charge maxi 40 kg	TR-PRH Roll180
6	Porte-rouleau de papier inférieur S'accroche simplement sur la traverse du piétement, réglable en profondeur. Diamètre tige 25 mm, largeur maxi du rouleau 1650 mm. Charge maxi 40 kg	TR-PRHL Roll180

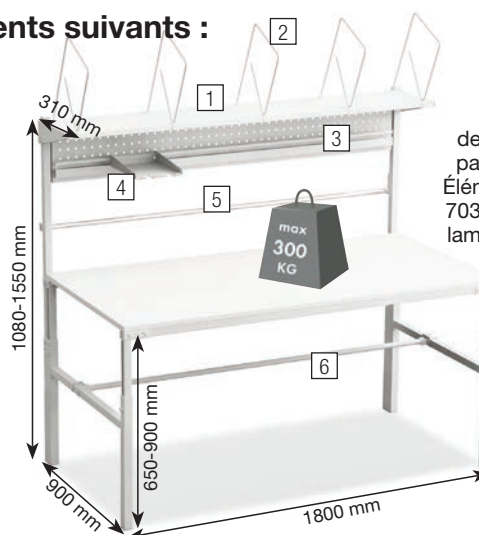

Matériaux soigneusement sélectionnés, exécution haut de gamme, revêtu par poudre époxy. Éléments acier RAL 7035. Plateau table laminé, ép. 25 mm, mélangé des deux faces.

Référence	Prix Fr.
TR-TPB-918 (Table complète comme illustré)	998,-



Accessoires

Désignation	Description	Dim. L x P x H mm	Référence	Prix Fr.
1	Tablette inférieure en acier S'accroche sur les traverses horizontales. Charge maxi 30 kg	1718 x 460	TR-LSS180	179,00
2	Arceau séparateur en M pour tablette inférieure Réglable en continu. 4 unités par kit. Forme de M, point le plus bas au-dessus de la tablette : 105 mm	460 x 315	TR-LDH	141,00
3	Conteneur pour matériaux recyclables Conteneur 60 l avec supports acier. Peut s'accrocher des deux côtés. Charge maxi 15 kg	530 x 280 x 585	TR-PRMB	169,00
4	Bras support articulé Avec tablette acier inclinable. Charge maxi 15 kg	460 x 210	TR-CKV400	263,00
5	Porte-ordinateur Support réglable pour une CPU, se monte sous le plateau à la verticale ou à l'horizontale	vert. 130-140 x 395-500 horiz. 340-460 x 180-285	TR-CPU	147,00
6	Bras-support d'écran LCD La fixation rapide s'adapte aux dispositifs de fixation standard de 75 x 75 mm ou de 100 x 100 mm des écrans plats. Le bras dispose d'une double articulation et peut bouger sur 180°. Il est extensible de 95 à 425 mm depuis le tube de fixation. Charge maxi 10 kg		TR-MA	351,00
7	Cadre de montage supplémentaire Pour installer éclairages ou outils supplémentaires. Comporte un rail profilé en C et un chariot		TR-KT180	223,00
8	Plateau supplémentaire latéral Se monte facilement sur le piétement de la table sur le côté gauche ou droit. Réglable en hauteur de 575 à 900 mm du sol. Charge maxi 35 kg	400 x 900	TR-TP904 ST	169,00
9	Profilé pour bacs en alu Pour tablette supplémentaire en acier TR-ASSA4, bacs à bec ou bacs de préhension. Charge maxi 15 kg	1719 x 35 x 75	TR-BP180	98,00
10	Étagère extensible en acier pour imprimante Se monte sous le plateau de la table. Place disponible pour l'imprimante 400 x 550 x 415 mm. Extension maxi 500 mm. Charge maxi 35 kg	500 x 535 x 506	TR-PSP50	269,00
	Profilés de montage verticaux extra-hauts Se monte sous le plateau de la table. Place disponible pour l'imprimante 400 x 550 x 415 mm. Extension maxi 500 mm. Charge maxi 35 kg	Haut. 1470	TR-HKCP147	90,00
	Kit de fixation pour câbles Fixation sûre et propre à la table pour 5 câbles		TR-CC12	15,80

Tables d'emballages accessoires



Cache-câbles pour tablette TTS



Tablette SPM pour matériel d'emballage



Kits de fixation pour étagère SPM



Nom	Description	Dimensions L x P x H mm	Modul	Référence	Prix Fr.
1. Rail d'éclairage/ d'équilibrage	Les lampes sont disposées sur des rails d'éclairage/d'équilibrage supérieurs réglables en hauteur et en profondeur. Charge max. 15 kg.	1500	2 x M750	SO-91849006P	256,-
		1800	2 x M900	SO-91849008P	259,-
2. Tablette inclinable	Tablette robuste en acier avec rebord avant. Inclinaison maximum de 12,5°. Rebord avant haut de 30 mm. Le rebord peut aussi être fixé à l'arrière de l'étagère. Peut être équipée de séparateurs PDH300 et de cache-câbles. Points de fixations pour éclairage suspendu TNL. Charge max. 80 kg.	717 x 400 x 32	M750	SO-TTSM7504-49	159,-
		870 x 400 x 32	M900	SO-TTSM9004-49	171,-
		1467 x 400 x 32	M1500	SO-TTSM15004-49	204,-
		1773 x 400 x 32	M1800	SO-TTSM18004-49	217,-
3. Jeu de 4 séparateurs pour tablette TTS	Jeu de 4 séparateurs réglables pour tablette TTS en profondeur 400 mm. Les séparateurs peuvent être maintenus par serrage sous la tablette.	8 x 400 x 400		SO-PDH400-49	117,-
4. Cache-câbles pour tablette TTS	Cache-câbles horizontal permettant de dissimuler ceux-ci sous la tablette. Celui à une profondeur de 125 mm et couvre toute la largeur de l'étagère. Convient à tablette TTS.	612 x 125 x 19	M750	SO-CCM750-49	35,00
		815 x 125 x 19	M900	SO-CCM900-49	36,30
		1362 x 125 x 19	M1500	SO-CCM1500-49	39,50
		1666 x 125 x 19	M1800	SO-CCM1800-49	44,80
5. Tablette pour matériel d'emballage	Tablette de 600 mm de profondeur aux applications multiples. Les fixations doivent être commandées séparément en fonction de l'utilisation de la tablette et de son montage. La tablette peut aussi être équipée avec des séparateurs PDH600. Charge max. 60 kg.	467 x 600 x 32	M500	SO-SPM500-49	77,-
		717 x 600 x 32	M750	SO-SPM750-49	86,-
		870 x 600 x 32	M900	SO-SPM900-49	96,-
		1167 x 600 x 32	M1200	SO-SPM1200-49	106,-
		1317 x 600 x 32	M1350	SO-SPM1350-49	115,-
		1467 x 600 x 32	M1500	SO-SPM1500-49	115,-
6. Jeu de supports pour montage tablette SPM sur barre repose-pieds	Jeu d'équerres pour montants perforés. Avec ce jeu de fixation la tablette SPM peut être installée en hauteur sur les montants perforés			SO-SPMH-49	117,-
7. Jeu de supports réglables pour montage tablette SPM sous le plateau	Jeu de fixations réglables en hauteur. Permet de fixer une tablette SPM sous le plateau et de régler la position de celle-ci en créant un espace libre compris entre 285 et 465 mm sous le plateau.	90 x 350 x 355		SO-SPMAF-49	142,-
8. Jeu d'équerres pour montage tablette SPM sur montants	Jeu d'équerres pour montants perforés. Avec ce jeu de fixation la tablette SPM peut être installée en hauteur sur les montants perforés.			SO-SPMBS-49	62,-
9. Jeu de 4 séparateurs pour tablette SPM	Jeu de 4 séparateurs réglables pour tablette SPM. Les séparateurs sont fixés par vis sur le rebord avant de la tablette.	8 x 400 x 280		SO-PDH600-49	117,-
10. Tablette auxiliaire articulée	Tablette ergonomique réglable et inclinable avec bras double (0-25°). Bord recourbé de 15 mm. Charge max. 15 kg.	560 x 340		SO-92741001P	412,-
11. Support d'instruments	Charge max. 15 kg.	500 x 250 x 125		SO-92849002P	275,-
12. Tablette clavier pour porte-écran	Charge max. 5 kg.	480 x 260		SO-860941-49	107,-
13. Support écran plat à bras double		Capacité de charge 15kg		SO-93049002P	254,-
14. Tablette coulissante pour imprimante	Montage sous la table. Espace libre pour l'imprimante 400 x 500 x 415 mm. Longueur de coulisse 500 mm. Charge max. 35 kg.	500 x 510 x 515		SO-PSP50	269,-

Tables d'emballages accessoires

Chariots PRMT pour matières recyclables

Ces chariots pour matières se placent aisément sous ou à côté d'une table d'emballage. L'inclinaison du conteneur est réglable.

Composition : 44 roulettes pivotantes, dont 2 avec frein, y compris conteneurs.

Référence	Dimensions (chariot sans conteneurs) P x L x H mm	Prix Fr.
TR-PRMT1	625 x 350 x 495	337,-
TR-PRMT2	625 x 680 x 495	486,-



Conteneurs 60 l
P x L x H : 530 x 280 x 585 mm

Chariot bas LCT610 pour cartons

Chariot pour stocker grands cartons. Trois séparateurs peuvent être montés en longueur ou en travers. Le 4ème séparateur sert de poignée.

Châssis et fond en acier revêtu par poudre époxy en gris (RAL 7035), 4 roulettes pivotantes (Ø 100 mm), dont 2 avec frein. Hauteur fond au-dessus du sol 160 mm.

Référence	Dimensions P x L x H mm	Prix Fr.
TR-LCT610	630 x 1080 x 1020	660,-



Chariot haut HCT410 pour cartons

Chariot pour cartons d'emballage. Tablettes avec étriers séparateurs en acier en forme de M. Hauteur des grands étriers séparateurs 540 mm, point le plus bas 330 mm au-dessus de la tablette. Hauteur des petits étriers séparateurs 315 mm, point le plus bas 105 mm au-dessus de la tablette.

Châssis et tablettes réglables en hauteur en acier revêtu par poudre époxy en gris (RAL 7035), 4 roulettes pivotantes (Ø 100 mm), dont 2 avec frein.

Référence	Dimensions P x L x H mm	Prix Fr.
TR-HCT410	530 x 1090 x 1515	798,-



Dévidoir pour un ou deux rouleaux

Le dévidoir est réglable en hauteur, Ø la tige porte-rouleau : 25 mm, Ø maxi du rouleau : 800 mm. Peut être complété par un kit de porte-rouleau supplémentaire, un jeu de roulettes et un dispositif de coupe PPC. Charge maxi 40 kg par rouleau..



Dimensions L x P x H mm	Module	Larg. maxi du rouleau	Référence	Prix Fr.
1380 x 715 x 1000	M1350	1200 mm	SO-859103-49	392,-
1530 x 715 x 1000	M1500	1400 mm	SO-859105-49	395,-
1830 x 715 x 1000	M1800	1700 mm	SO-859108-49	405,-
1380 x 715 x 1500	M1350	1200 mm	SO-890520-49	523,-
1530 x 715 x 1500	M1500	1400 mm	SO-890521-49	528,-
1830 x 715 x 1500	M1800	1700 mm	SO-890522-49	539,-
Kit porte-rouleau supplémentaire		1200 mm	SO-859040-49	78,-
		1400 mm	SO-859041-49	79,-
		1700 mm	SO-859042-49	84,-



SO-859105-49

Jeu de roulettes

4 roulettes pivotantes (Ø 100 mm) dont 2 avec frein. Se montent directement sur le pied du dévidoir.



Référence	Prix Fr.
SO-834734-00	112,-

Dispositif de coupe

La roulette coupante tranche facilement papier et carton. Le dispositif se fixe à la face supérieure de la table ou à l'aide d'une fixation SO-PPC FM sur les montants profilés.



Dim. L x P x H mm	Module	Larg. de coupe	Référence	Preis Fr.
1350 x 130 x 200	M1350	1110 mm	TR-PPC135	488,-
1485 x 130 x 200	M1500	1250 mm	TR-PPC150	495,-
1785 x 130 x 200	M1800	1550 mm	TR-PPC180	512,-

Fixation pour dispositif de coupe

Le montage de cette fixation permet de régler la hauteur et l'inclinaison du dispositif de coupe. Inclinaison maxi 30 degrés.



Référence	Prix Fr.
TR-PPC FB	135,-

Tables électriques TED • Accessoires



Table électrique TED

- Rapide, silencieuse, avec une large plage de réglage en hauteur de 630 à 1270 mm
- Ce poste ergonomique assis-debout convient parfaitement aux travaux d'assemblages légers, à l'utilisation dans le secteur de l'emballage, à la R&D, aux bureaux techniques (disponible également en version ESD)

Dimensions LxPxH mm	Module	Capacité de charge	Référence	Prix Fr.
900 x 800	M750	200 kg	SO-TED809-41	1478,-
1100 x 800	M900	200 kg	SO-TED811-41	1511,-
1500 x 800	M1350	200 kg	SO-TED815-41	1578,-
1800 x 800	M1500	200 kg	SO-TED818-41	1646,-



Paire de montants perforés sur platines

Les montants perforés permettent d'équiper la table électrique TED pour de multiples usages. Fixation sur le plateau avec des vis.

Dimensions	Référence	Prix Fr.
70 x 100 x 418	SO-TTP400-49	229,00
70 x 100 x 793	SO-TTP790-49	279,00
70 x 100 x 997	SO-TTP990-49	321,00



Tablette pour panneau perforé

Tablette acier pour documents A5, dérouleur de ruban adhésif, scanner. Fixation sur panneau perforé. Charge maximale 2 kg.

Dimensions	Référence	Prix Fr.
159 x 243 x 56	ASSA5PP	74,00



Support de bouteille pour montant perforé

Dimensions	Référence	Prix Fr.
Ø100	SO-859063-49	88,00



Panneau arrière perforé

Les panneaux perforés sont à la fois des séparateurs d'espace et un moyen de rangement pratique pour l'outillage et divers matériels.

Dimensions	Modul	Référence	Prix Fr.
718 x 389	M750	SO-861511-49	53,00
871 x 389	M900	SO-861516-49	59,00
1318 x 389	M1350	SO-861521-49	115,00
1474 x 389	M1500	SO-861526-49	119,00



Support imprimante/PC portable sur bras

Support imprimante/PC-portable sur bras double articulé pivotant.

Dimensions	Référence	Prix Fr.
365 x 365	SO-93049001	311,00



Support écran LCD pour panneau perforé

Support panneau perforé pour écran plat LCD standard Vesa 75 et 100. Charge maximale 10 kg.

Dimensions	Référence	Prix Fr.
120 x 38 x 150	SO-890715-49	60,00



Set de roulettes pivotantes

Une table sur roulettes doit toujours être abaissée à la position basse avant d'être déplacée.

Dimensions	Référence	Prix Fr.
Ø100	LCS100	170,00



Set de clip passe-câbles

Set de clip pour rangement efficace des câbles contre les montants perforés ; 5 pièces.

Référence	Prix Fr.
SO-CC5	14,10

Tables électriques TED • Accessoires



Tablette métallique

Les équerres de fixation permettent un positionnement horizontal ou incliné à 20° de la tablette. Selon utilisation, le rebord inclus peut être fixé à l'avant ou à l'arrière de la tablette.

Max. capacité de charge 50 kg.

Dimensions	Modul	Référence	Prix Fr.
740 x 300	M7570	SO-836028-49	59,00
890 x 300	M900	SO-852283-49	66,00
1340 x 300	M1350	SO-860787-49	91,00
1490 x 300	M1500	SO-890756-49	104,00



Support pour luminaires et équilibreurs d'outils

Support réglable en hauteur et en profondeur pour fixer une lampe et suspendre des outils électriques. Emboîte sur les montants verticaux du cadre.

Max. capacité de charge 15 kg.

Dimensions	Modul	Référence	Prix Fr.
750	M750	SO-91849004	208,00
900	M900	SO-91849007	214,00
1350	M1350	SO-91849011	243,00
1500	M1500	SO-91849006	256,00



Support de bacs pour montants / alu

Pour accrochage de bacs à pièces ou des tablettes de dépôt. Max. capacité de charge 40 kg.

Dimensions	Modul	Référence	Prix Fr.
736 x 55 x 75	M750	SO-BP750C	76,00
889 x 55 x 75	M900	SO-BP900C	83,00
1320 x 55 x 75	M1350	SO-BP1350C	96,00
1486 x 55 x 75	M1500	SO-BP1500C	99,00



Bras support pour écran léger

Support réglable pour écran plat léger standard Vesa 75 et 100. Max. capacité de charge 7 kg.

Dimensions	Référence	Prix Fr.
114 x 400 x 114	SO-TDB-49	205,00



Support de bacs incurvé sur bras

Support de bacs incurvé avec bras. Peut être étendu avec un support incurvé supplémentaire.

Dimensions	Référence	Prix Fr.
770 x 54	SO-92949002	222,00



Support de bacs pour montants / acier

Tablette acier pour bacs plastiques, documents A5, dérouleur de ruban adhésif, scanner. Fixation sur rail support de bacs. Max. capacité de charge 2 kg.

Dimensions	Référence	Prix Fr.
159 x 254 x 50	SO-ASSA5	74,00



Support d'outils rotatif sur bras double

Max. capacité de charge 15 kg.

Dimensions	Référence	Prix Fr.
513 x 320	SO-880865-49	212,00

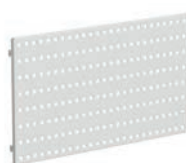

Panneau perforé pour support rotatif

Dimensions	Référence	Prix Fr.
470 x 300	SO-860951-49	23,00



Lampe-loupe

Référence	Prix Fr.
TR-TWL-ESD	1139,00



Bloc de tiroirs ESD

Model 30/15 avec 1 tiroir 150, model 30/22 avec 2 tiroirs 110. Coulissant 80%, max. capacité de charge 10 kg.

Dimensions	Référence	Prix Fr.
300 x 454 x 150	SO-859330-49	205,00
300 x 454 x 220	SO-859340-49	268,00



Set fixations pour tiroirs 30

sur la table électrique TED.

Référence	Prix Fr.
SO-855057-49	58,00



Bacs à bec / Casiers voir page 95.

Accessoires pour la table électrique TED



Ensemble porte-rouleau pour montants perforés

Axe diam. 25 mm, acier galvanisé

Rollenlänge	Module	Référence	Prix Fr.
635 mm	M750	SO-890547-49	60,00
785 mm	M900	SO-890548-49	67,00
1400 mm	M1500	SO-859041-49	79,00



Séparateurs de rouleaux de papier

Ø 170 mm (2 pièces)

Référence	Prix Fr.
TR-RD25	66,00



Poubelle 60 l coulissante

Pour montage sur table d'appoint.
Max. capacité de charge 15 kg.

Dimensions mm	Référence	Prix Fr.
530 x 280 x 585	TR-PRMB	169,00



Système de coupe

Module M1350, largeur de coupe 1110 mm
Module M1500, largeur de coupe 1250 mm

Dimensions mm	Module	Référence	Prix Fr.
1350 x 130 x 200	M1350	TR-PPC-135	488,00
1485 x 130 x 200	M1500	TR-PPC-150	495,00



Séparateurs

En acier pour tablettes.

Dimensions mm	Référence	Prix Fr.
285 x 190	SO-010004-49	19,10



Casier porte-bacs

Dimensions mm	Référence	Prix Fr.
400 x 300 x 150	TR-PPH-TXL	71,00



Etagère inférieure

Tablette inférieure polyvalente avec une profondeur de 400 mm. Fixée directement sous le plateau avec des vis.

Capacité de charge maxi. 60 kg

Dimensions mm	largeur du tableau	Référence	Prix Fr.
465 x 400	Alle	SO-LST500-49	244,00
715 x 400	min 1100	SO-LST750-49	250,00
965 x 400	min 1500	SO-LST1000-49	266,00
1315 x 400	1800	SO-LST1350-49	300,00

Luminaires

Éclairages réglables individuellement pour éclairage de toute la surface de travail. La fonction dimer assure un éclairage optimal de la surface de travail avec l'intensité lumineuse requise pour la tâche en cours. Les lampes latérales assurent un espace sans ombre ou de l'ombre là où elle est nécessaire

Désignation	Référence	Prix Fr.
Réglable et compatible avec les modules M900/ M1350 / M1500	TR-TNL900	595,00
Réglable et compatible avec les modules M1350 / M1500	TR-TNL1200	658,00
Lampe latérale pour fixation sur les montants	TR-TNL500W	423,00



Boîtiers de distribution électrique

Les distributions électriques sont livrées avec les fixations. Elles peuvent être fixées verticalement sur les montants perforés et sur les profils en aluminium, ou alors horizontalement sur les modules de montants M750 et M900. Avec les nouvelles fixations, les distributions électriques peuvent aussi être fixées directement sur un plateau ou sur un panneau perforé.

Désignation	Long.	Référence	Prix Fr.
3 Prises T13 + 2x USB 331	331	TR-TPR3-001-CH	216,00
6 Prises T13 + Inter. + 2x USB 468	468	TR-TPR4-001-CH	258,00
5 Prises T13 + Inter. + 2x USB 683	683	TR-TPR7-001-CH	286,00
6 Prises T13 + Inter. + 2x USB 836	836	TR-TPR9-001-CH	343,00
6 Prises T13 + Inter. + 2x USB 1400	1400	TR-TPR14-001-CH	391,00



Tables universelles · Blocs à tiroirs

Un système modulaire qui permet de s'adapter à tous les impératifs d'une production changeante.



Fourniture
non assemblée

Construction des tables:

- Piétement en construction acier revêtu par poudre, gris RAL 7035
- Plateau ép. 25 mm, mélaminé sur les 2 faces, coloris blanc anti-éblouissant.



1

1. Tables de travail TR-TPH

La table TPH réglable en hauteur manuellement est livrée en standard avec une tablette haute. Elle est bien adaptée pour de nombreuses exigences et tâches de l'industrie et son rapport performance/prix est très bon.

Tablette-étagère supplémentaire. Profondeur 310 mm, hauteur réglable 1080-1550 mm, charge utile 50 kg. Réglage de la hauteur du plateau de table 650-900 mm.

Dim. du plateau	Charge utile	Réf.	Prix Fr.
700 x 1200 mm	300 kg	TR-TPH-712	707,-
700 x 1500 mm	300 kg	TR-TPH-715	752,-
700 x 1800 mm	300 kg	TR-TPH-718	833,-
900 x 1500 mm	300 kg	TR-TPH-915	822,-
900 x 1800 mm	300 kg	TR-TPH-918	878,-

2. Tables d'extension de coin

La table de coin est reliée à 2 tables TPH pour une configuration avec un angle de 90°. Le TPH d'angle se compose d'un plateau, de 2 ossatures en H et d'un pied central. Face avant de longueur 565 mm.

Dim. du plateau	Charge utile	Bestell-Nr.	Prix Fr.
1100 x 1100 mm	150 kg	TR -TPH707 KK	648,-
1300 x 1300 mm	150 kg	TR -TPH909 KK	666,-



2

Coffrets à tiroirs

en tôle d'acier revêtu par poudre RAL 7035. Verrouillage central. Poignées sur toute la largeur avec cadres porte-étiquettes. Extensions télescopiques sur billes. Charge utile maxi par tiroir : 60 kg. Extension des tiroirs : 100%

Dimensions intérieures des tiroirs

Largeur : 380 mm
Profondeur : 500 mm
Hauteur
ext./ int.
100 / 90 mm
200 / 190 mm
300 / 290 mm



SO-60349001

SO-60449001

SO-60649103

SO-606490111

Aménagements de tiroirs

pour tiroirs de hauteur 100 mm voir page 113

Cache

nécessaire pour le montage des coffrets à tiroirs

Référence	Prix Fr.
SO-855060-49	24,50

Référence	Dim. extérieures P x L x L	Tiroirs / Nbre x haut.	Prix Fr.
SO-60349001	450 x 520 x 140 mm	1 x 100 mm	305,-
SO-60449001	450 x 520 x 260 mm	2 x 100 mm	514,-
SO-60649103	450 x 520 x 560 mm	3 x 100 mm / 1 x 200 mm	835,-
SO-60649111	450 x 520 x 560 mm	1 x 200 mm / 1 x 300 mm	669,-

Accessoires pour tables universelles



Plateau inférieur

S'accroche sur les traverses du piétement. Profondeur 500 mm. Charge maxi 50 kg.

Largeur table	Référence	Prix Fr.
1200 mm	TR-AT-120TPH	296,-
1500 mm	TR-AT-150TPH	320,-
1800 mm	TR-AT-180TPH	345,-



Plateau étagère

Réglable en hauteur. Panneau de particules, ép. 25 mm. Charge maxi 50 kg.

L x P	Référence	Prix Fr.
1200 x 310 mm	TR-SH-120	193,-
1200 x 310 mm	TR-SH-150	204,-
1800 x 310 mm	TR-SH-180	217,-



Goulotte de câble

L x H 45 x 205 mm. Se monte entre deux profilés C du plateau de travail. En tôle acier revêtue de poudre époxy.

Largeur table	Référence	Prix Fr.
1200 mm	TR-TPHCT-120	157,-
1500 mm	TR-TPHCT-150	171,-
1800 mm	TR-TPHCT-180	182,-



Extension en hauteur

Cette extension permet de fixer des outils ou des luminaires. Comprend un rail profilé C et un chariot (sans équilibreur).

Luminaires voir page 76

L x P	Référence	Prix Fr.
1200 x 600 mm	TR-KT-120	215,-
1500 x 600 mm	TR-KT-150	219,-
1800 x 600 mm	TR-KT-180	223,-

Rail profilé C additionnel

1500	TR-SPR-150	57,00
1800	TR-SPR-180	65,00



Étagère pour bacs

Profondeur, hauteur et inclinaison réglables. Pour bacs à bec et de préhension. Charge maxi 30 kg.

Largeur table	Référence	Prix Fr.
1200 mm	TR-TH-120	84,-
1500 mm	TR-TH-150	89,-
1800 mm	TR-TH-180	97,-



Étagère pour bacs

Profilé alu pour bacs à bec et de préhension. Charge maxi 15 kg.

Largeur table	Référence	Prix Fr.
1200 mm	TR-BP-120	79,-
1500 mm	TR-BP-150	89,-
1800 mm	TR-BP-180	98,-



Plaque perforée de rangement

Plaque perforée solide en acier, trous 9 mm espacés de 38 mm. Montage sur tables de travail TPH avec des jonctions RK1.

Largeur table	Référence	Prix Fr.
1200 mm	TR-RL-120	254,-
1500 mm	TR-RL-150	271,-
1800 mm	TR-RL-180	324,-
Set des jonctions	TR-RK-1	58,-



Bras articulé

Plateau inclinable avec frein. Fixation sur un profilé C L x P 210 X 460 mm. Charge maxi 15 kg.

Référence	Prix Fr.
TR-CKV-400	263,-



Arceaux séparateurs

Montage sur la tablette SH. Livrés en set de 5 pièces.

Hauteur	Référence	Prix Fr.
400 mm	PDH	154,-

Chariots à étagères

Réglables en hauteur par vis CHC 650-900 mm, quatre roulettes pivotantes Ø 100 mm, dont deux avec frein. Plateau inférieur et poignée disponibles séparément.

	Référence	Dimensions	Charge utile	Prix Fr.
Chariot à étagères	TR-SAP-507	500 x 700 mm	150 kg	419,-
	TR-SAP-710	700 x 1000 mm	150 kg	496,-
Plateau inférieur	TR-AT-507	500 x 700 mm	40 kg	85,-
	TR-AT-710	700 x 1000 mm	40 kg	134,-
Poignée	TR-PUSH50	Prof. 500 mm		96,-
	TR-PUSH70	Prof. 700 mm		99,-
Plaque intermédiaire	TR-LT507	500 x 700 mm	40 kg	113,-
	TR-LT710	700 x 1000 mm	40 kg	165,-



TR-SAP
Chariot à étagères

Tables de travail TR-TP

Un système modulaire qui permet de s'adapter à tous les impératifs d'une production changeante.



Zerlegte
Anlieferung

Tables de travail TR-TP

Réglables en hauteur par vis CHC 650–900 mm.



Tables d'extension à angle

Toutes les dimensions de tables TP sont également livrables comme tables d'extension à angle. Elles se montent alors en angle sur la table principale.



Tables d'extension rectilignes

Toutes les dimensions de tables TP sont également livrables comme tables d'extension rectilignes. Elles se montent alors sur le côté d'une table principale.

Tables d'extension à coin

Cette table coin se monte entre deux tables de travail TP pour obtenir un assemblage à angle droit.



1. Tables de travail

Réf.	Dim. du plateau	Charge utile	Prix Fr.
TR-TP-507	500 x 700 mm	150 kg	356,-
TR-TP-510	500 x 1000 mm	150 kg	389,-
TR-TP-515	500 x 1500 mm	150 kg	463,-
TR-TP-710	700 x 1000 mm	300 kg	415,-
TR-TP-712	700 x 1200 mm	300 kg	444,-
TR-TP-715	700 x 1500 mm	300 kg	472,-
TR-TP-718	700 x 1800 mm	300 kg	508,-
TR-TP-915	900 x 1500 mm	300 kg	515,-
TR-TP-918	900 x 1800 mm	300 kg	559,-

2. Tables d'extension à angle

Réf.	Dim. du plateau	Charge utile	Prix Fr.
TR-TP-510K	500 x 1000 mm	150 kg	322,-
TR-TP-712K	700 x 1200 mm	150 kg	374,-

3. Tables d'extension rectilignes

Réf.	Dim. du plateau	Charge utile	Prix Fr.
TR-TP-712L	700 x 1200 mm	150 kg	380,-
TR-TP-715L	700 x 1500 mm	150 kg	402,-
TR-TP-718L	700 x 1800 mm	150 kg	444,-
TR-TP-915L	900 x 1500 mm	150 kg	444,-
TR-TP-918L	900 x 1800 mm	150 kg	485,-

4. Tables d'extension à coin

Réf.	Dim. du plateau	Charge utile	Prix Fr.
TR-TP-707KK	1100 x 1100 mm	150 kg	606,-
TR-TP-909KK	1300 x 1300 mm	150 kg	620,-

Cadre de fixation

Les montants perforés sont fixés à la table TP au moyen d'un berceau de fixation. Le berceau de fixation ne peut pas être monté sur les tables pour extension droite ou extension en angle.

Ossature de table Largeur mm	Points de fixation pour montants perforés	Référence	Prix Fr.
1000	1 x M900, 1 x M1000	TR-TPK10-49	77,-
1200	1 x M750, 1 x M900, 1 x M1200	TR-TPK12-49	83,-
1500	1 x M1500, 2 x M750	TR-TPK15-49	85,-
1800	1 x M1800, 2 x M900	TR-TPK18-49	111,-



Tables de travail



Livraison à l'état démonté

Pour travaux d'assemblage lourds



Plateau de table mélaminé

Gris clair, surface laminée mouchetée, chant en plastique épaisseur 25 mm.

Bestell-Nr.	Tischplatte T x B mm	Preis Fr.
SO-TT15075-HPL	750 x 1500	240,-
SO-TT18075-HPL	750 x 1806	277,-



Réglable en hauteur par vis allen 670 à 1100 mm
Piètements sans plateau

Tables de travail SO

Hauteur réglable de 700 à 1124 mm par vis allen, moteur électrique ou manivelle. Piètement en alu et acier revêtu par poudre (RAL 7035), avec pieds de nivellement. **Les tables de travail son également livrables avec d'autres dimensions (profondeur x largeur).**

Référence	Piètement Prof. x Largeur mm	Modèle	Hauteur mm	Charge utile kg	Prix Fr.
SO-10049032P	750 x 1500	vis alen	670 - 1100	500	641,-
SO-10049033P	750 x 1800	vis alen	670 - 1100	500	647,-
SO-10149032	750 x 1500	manivelle	675 - 1025	200	1762,-
SO-10149033	750 x 1800	manivelle	675 - 1025	200	1805,-
SO-10349032P	750 x 1500	moteur élec.	700 - 1100	400	2412,-
SO-10349033P	750 x 1800	moteur élec.	700 - 1100	400	2476,-

Accessoires pour ossatures de tables SO



Repose-pieds avec vérin à gaz
Hauteur 90-260 mm, inclinaison 5-30°

Larg. x prof.	Référence	Prix Fr.
550 x 350 mm	SO-860196-49	587,-



Support de PC
sur traverse

Larg. x prof.	Charge utile	Référence	Prix Fr.
150 x 500 mm	20 kg	SO-860551-49	155,-

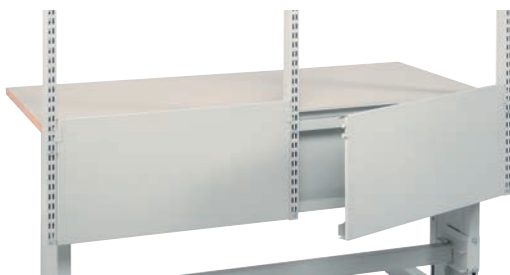

Capot arrière cache-câbles

Larg. x haut.	Référence	Prix Fr.
467 x 360 mm	SO-860808-49	112,-
717 x 360 mm	SO-860044-49	112,-
870 x 360 mm	SO-860045-49	125,-



Repose-pieds avec vérin à gaz
Hauteur 90-280 mm, inclinaison 5-30°

Larg. x prof.	Référence	Prix Fr.
550 x 350 mm	SO-860136-49	297,-

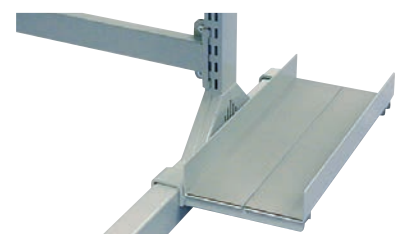

Support de PC Sur piètement des tables à manivelle ou à réglage mécanique

Larg. x prof.	Charge utile	Référence	Prix Fr.
180-225 x 450	20 kg	SO-860552-49	122,-

Tables de travail · Accessoires



Cadre de montage modulaire

Les accessoires pour les tables SO et TR-TP sont fixés sur un cadre à montants verticaux

Largueur x hauteur	Référence	Prix Fr.
1500 x 1075 mm	SO-90349001	308,-
1800 x 1075 mm	SO-90449001	317,-
1500 x 1300 mm	SO-90349002	348,-
1800 x 1300 mm	SO-90449002	357,-



Tablette inclinable

Larg. x haut.	Charge utile	Référence	Prix Fr.
720 x 505 mm	100 kg	SO-92049005P	231,-
870 x 505 mm	100 kg	SO-92049009P	252,-



Doppelgelenkarm 40 mm

Charge utile	Référence	Prix Fr.
10 kg	SO-880020-49	136,-



Support de PC

Support réglable pour fixation verticale ou horizontale d'un PC sous le plateau de travail.

Largueur	Hauteur	Référence	Prix Fr.
130-240 mm	39-500 mm	TR-CPU	147,-
340-460 mm	180-285 mm		



Porte-luminaire

Largueur	Charge utile	Référence	Prix Fr.
1500 mm	15 kg	SO-91849006P	256,-
1800 mm	15 kg	SO-91849008P	259,-



Tablette en acier

Charge utile 50 kg

Larg. x haut.	Référence	Prix Fr.
490 x 300 mm	SO-860804-49	48,30
740 x 300 mm	SO-836028-49	59,00
890 x 300 mm	SO-852283-49	66,00
1490 x 300 mm	SO-890756-49	104,00
490 x 400 mm	SO-860805-49	57,00
740 x 400 mm	SO-852770-49	71,00
890 x 400 mm	SO-852769-49	80,00



Support écran LCD sur bras articulé double

Tragkraft	Référence	Prix Fr.
15 kg	SO-93049002P	254,-



Support de clavier

L x P x H	Charge utile	Référence	Prix Fr.
Dim. intérieure 620x305x90	10 kg	SO-92549001P	298,-

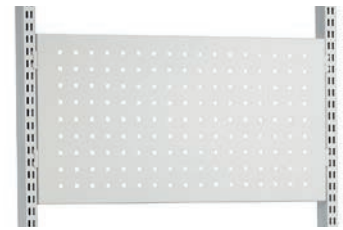

Lochplatte für Rückwand

Larg. x haut.	Référence	Prix Fr.
468 x 389 mm	SO-861501-49	55,-
718 x 389 mm	SO-861511-49	53,-
718 x 612 mm	SO-861512-49	71,-
1474 x 389 mm	SO-861526-49	119,-



Tablette inclinable

Larg. x haut.	Charge utile	Référence	Prix Fr.
1167 x 300 mm	80 kg	SO-TTSM12003-49	174,-
1167 x 400 mm	80 kg	SO-TTSM12004-49	185,-
1467 x 300 mm	80 kg	SO-TTSM15003-49	163,-
1467 x 400 mm	80 kg	SO-TTSM15004-49	204,-



Bras articulé pour écran plat

Le support de fixation rapide est doté d'une fixation standard adaptée à tous les écrans plats courants. Charge utile 15 kg. Le set adaptateur AS2 est nécessaire pour fixer le support MA2 sur les montants

	Référence	Prix Fr.
Bras articulé pour écran plat	TR-MA2	408,-
Set adaptateur	TR-AS2	42,30



Rampe d'alimentation électrique voir page 76, 77.

Autres accessoires sur demande !

Tables de travail · Accessoires · Blocs à tiroirs

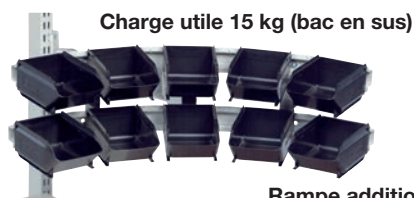

Charge utile 15 kg (bac en sus)

Rampe additionnelle

Rampe d'accrochage courbe avec bras articulé. Rampe avec bras

Largueur x hauteur	Référence	Prix Fr.
770 x 54 mm	SO-92949002P	222,-
Rampe additionnelle	SO-860911-49	61,-



Tablette orientable et inclinable

Charge 15 kg, Inclinaison 0-25°

Largueur x hauteur	Référence	Prix Fr.
560 x 340 mm	SO-92749001P	443,-
605 x 405 mm	SO-92749002P	463,-



Support d'instrument

Livré avec bras articulé double

Larg. x Prof. x Haut.	Charge utile	Référence	Prix Fr.
250 x 250 x 90	10 kg	SO-92849001P	287,-
500 x 250 x 125	15 kg	SO-92849002P	275,-



Porte-bouteille pour Ø 100 mm

Référence	Prix Fr.
SO-859063-49	88,-

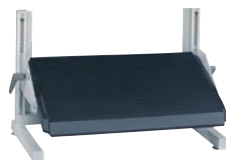

Repose-pied sur socle, réglable en hauteur

Hauteur 90-280 mm, Inclinaison 5-30°

Largueur x hauteur	Référence	Prix Fr.
550 x 350 mm	SO-860137-49	313,-



Repose-pied avec ressort à gaz autonome, hauteur 90-260 mm, Inclinaison 5 à 30°

Largueur x hauteur	Référence	Prix Fr.
550 x 350 mm	SO-860224-49	652,-



1



2



3

Blocs-tiroirs

Ces blocs-tiroirs à monter sous le plateau des établis apportent des possibilités de rangements pratiques et sûres. Les tiroirs sont verrouillables. Tiroirs à extension de 80%.

Pos.	Référence	Dim. L x P x H mm	Charge utile	Prix Fr.
1	SO-859330-49	300 x 454 x 150 mm	10 kg	205,-
2	SO-859340-49	300 x 454 x 220 mm	10 kg	268,-
3	SO-860972-49	350 x 470 x 470 mm	10 kg	364,-

Dim. intérieures des tiroirs 255 x 400 x 120 mm / 255 x 400 x 75 mm / 300 x 400 x 70 mm

Kit de fixation pour tiroirs

Le kit de fixation choisi doit correspondre au modèle de table.

Tables réglables SO	Référence	Prix Fr.
manuellement	SO-890653-49	20,60
électrique	SO-854463-49	20,80
Tables de travail TR-TP	SO-855054-49	32,20

Chariot-table TR-SAP

Réglage de la hauteur 650-900 mm avec clé Allen, 4 roulettes pivotantes diam 100 mm dont 2 avec frein. Tablette inférieure et poignée proposées séparément



	Référence	Dimensions	Charge utile	Prix Fr.
Chariot-table	TR-SAP-507	500 x 700 mm	150 kg	419,-
	TR-SAP-710	700 x 1000 mm	150 kg	496,-
Tablette inférieure	TR-AT-507	500 x 700 mm	40 kg	85,-
	TR-AT-710	700 x 1000 mm	40 kg	134,-
Poignée	TR-PUSH50	500 mm Tiefe		96,-
	TR-PUSH70	700 mm Tiefe		99,-
Tablette intermédiaire	TR-LT507	500 x 700 mm	40 kg	113,-
	TR-LT710	700 x 1000 mm	40 kg	165,-



Rampe d'alimentation électrique voir page 76, 77.

Tables de montage · Blocs à tiroirs



Fourniture non assemblée

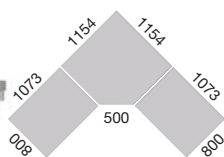

Le plateau d'angle peut se monter entre deux tables de travail WB pour former un meuble angulaire à 90°. L'élément se compose du plateau et des matériels de fixation nécessaires.

Dimensions L x P mm	Charge utile kg	Référence	Prix Fr.
① Plateau latéral 400 x 800	40	TR-WB-804-ST	162,-
② Plateau d'angle 1154 x 1154	80	TR-WB1212-CT	335,-



TR-WB-815-EL



TR-WB-818-C

Table de travail TR-WB

Hauteur réglable de 700 à 1100 mm par vis allen, moteur électrique ou manivelle. Piétement en alu et acier revêtu par poudre (RAL 7035), avec pieds de nivellement, plateau ép. 25 mm, mélaminé sur les 2 faces, blanc anti-éblouissant.

Référence	Plateau Prof. x Largeur mm	Modèle	Équipement standard	Charge utile kg	Prix Fr.
TR-WB-815	800 x 1500	vis allen	-	300	964,-
TR-WB-818	800 x 1800	vis allen	-	300	991,-
TR-WB-815-C	800 x 1500	manivelle	goulotte de câble	200	1948,-
TR-WB-818-C	800 x 1800	manivelle	goulotte de câble	200	2044,-
TR-WB-815-EL	800 x 1500	moteur élec.	goulotte de câble	300	2928,-
TR-WB-818-EL	800 x 1800	moteur élec.	goulotte de câble	300	2981,-



LMC01



LMC02



LMC01



LMC02

Bloc-tiroir LMC

Le coffret est en acier revêtu verni époxy. Les faces de tiroir sont en composite avec poignée en alu. Couleur gris clair RAL 7035. Equerres de montage à la table incluses. Charge 15 kg / tiroir, extension 70%

Référence	Dim. extérieures L x P x H mm	Tiroirs / Nombre x hauteur	Prix Fr.
TR-LMC01	370 x 460 x 135	1 x 100	267,-
TR-LMC02	370 x 460 x 245	2 x 100	456,-
TR-LMC04	370 x 460 x 455	4 x 100	622,-
TR-LMC04D	370 x 460 x 455	1 x 100 + Schrank, Höhe 300 mm	500,-

Chariot

Réglage en hauteur 650-900 mm avec clé Allen. Charge maxi. env. 75 kg / niveau.

Description	Référence	Prix Fr.
Chariot 500 x 700 mm	SO-CONT705-41	598,-
Tabl. intermédiaire 400 x 500 mm	SO-CONTS504-49	108,-



Accessoires pour tables de montage



Profils de montage

Permet le montage d'accessoires sur les tables de travail WB y compris 2 profilés verticaux et 1 horizontal. Avec 3 fixations de câble. Hauteur 900 mm

Largeur table	Référence	Prix Fr.
1500 mm	TR-AL2X-150W	284,-
1800 mm	TR-AL2X-180W	301,-



Cadre diviseur

Ce cadre subdivise l'espace entre les montants en 2 modules. Le cadre diviseur AKK comprend 1 profilé vertical et 1 horizontal. Hauteur utile 500 mm.

Largeur table	Référence	Prix Fr.
1500 mm	TR-AKK-150	149,-
1800 mm	TR-AKK-180	173,-



Étagère

Étagère réglable en hauteur, panneau de particules, 25 mm. Charge utile 50 kg. Fixation sur les montants verticaux. Profondeur 310 mm.

Largeur table	Référence	Prix Fr.
1500 mm	TR-ALH-150	251,-
1800 mm	TR-ALH-180	275,-



Support éclairage-outillage

Cette extension en acier permet de fixer des outils électriques ou les luminaires supplémentaires. Se monte sur les profilés verticaux des montants.

Luminaires page 76.

Largeur table	Référence	Prix Fr.
1500 mm	TR-HSB-150	206,-
1800 mm	TR-HSB-180	219,-



Plateau de rangement

Réglage volontaire de profondeur, hauteur et inclinaison. Plateau en panneau de particules, 25 mm. Bord avant avec rebord anti-chute. Charge utile 35 kg, statique. Se fixe sur le cadre AKK.

P x H	Référence	Prix Fr.
660 x 400 mm	TR-ASH-70	186,-
960 x 400 mm	TR-ASH-100	204,-

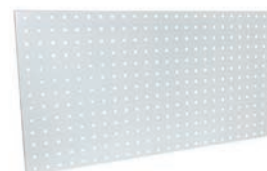

Plaque perforée de rangement

Se fixe sur la cadre AKK. Perforations de 9x9 mm, avec un écartement des trous de 38 mm. Pour TR-AKK150 - 668 x 500 mm (LxH) Pour TR-AKK180 - 968 x 500 mm (LxH)

Largeur table	Référence	Prix Fr.
1500 mm	TR-ARL-70	104,-
1800 mm	TR-ARL-100	128,-



Profilé pour bacs

Rail en alu pour bacs à bec ou bacs transparents. Se fixe sur le cadre AKK.

Largeur	Référence	Prix Fr.
685 mm	TR-BP-70	72,-
985 mm	TR-BP-100	82,-



Conteneur pour matières recyclables

Le conteneur de 60 litres dispose de crochets en acier et supporte une charge maxi de 15 kg.

Référence	Prix Fr.
TR-PRMB2	169,-



Bras articulé

Plateau inclinable avec frein, pivotable à 360°. Longueur du bras 590 mm. Charge maxi 15 kg.

Larg. x Profondeur	Référence	Prix Fr.
460 x 210 mm	TR-AKV-400	256,-



Support de document WDA

Support de document A3 avec bras pivotant. Longueur de bras 220 mm, inclinaison 75°.

Dimensions	Référence	Prix Fr.
440 x 300 mm	WDA	190,-



Support de clavier

Support de clavier avec bras pivotant. Longueur de bras 220 mm. Charge maxi. 15 kg.

Dimensions	Référence	Prix Fr.
500 x 220 mm	WKA	192,-



Support de bouteille

Ø 80mm

Dimensions	Référence	Prix Fr.
110 x 105 x 120 mm	CH	35,60



Tablette auxiliaire Tablette auxiliaire en acier pour feuilles A4/A5 et dérouleur d'adhésif. A monter sur le support de bacs plastiques. Charge maxi. 3 kg

Dimensions	Référence	Prix Fr.
217 x 298 x 20 mm	ASSA4	76,-
159 x 254 x 50 mm	ASSA5	74,-



Bras pivotant avec support écran plat

La fixation rapide standard (75 x 75 et 100 x 100) est compatible avec tous les écrans plats courants

Dimensions	Prix Fr.
MA	351,-

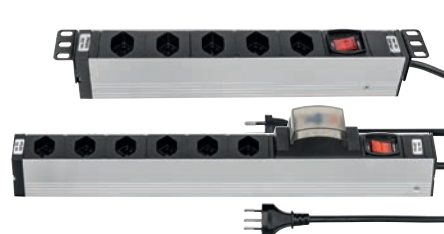

Luminaires et boîtiers multiprises voir page 76, 77.

Autres accessoires sur demande !



Réalisez votre plein potentiel avec:

- Une teinte de blanc réglable
- Une luminosité variable
- Un rendement efficace



Treston NaturLite LED Plus 1200

Treston NaturLite LED Plus 1200 offre l'éclairage le plus naturel qu'un éclairage artificiel puisse offrir. La balance réglable des blancs permet de régler la température de la couleur de 2700 K à 6500 K. L'intensité de la lumière est également réglable pour offrir un éclairage parfaitement adapté à chaque personne et à chaque tâche.

Les caractéristiques importantes sont notamment :

- Balance des blancs réglable : 2700 K – 6500 K
- Commande par application mobile ou télécommande

Flux lumineux	3200-6300 lm *
Puissance lumineuse $\pm 10\%$ (à 1 mètre)	1000-2800 lx *
Dimensions (L x P x H)	1180 x 120 x 50 mm
Référence	TR-TNL 1200P
Prix CHF	940,-

* selon la température de couleur sélectionnée



Télécommande

Référence	TR-TNL PR
Prix CHF	309,-



Treston Into Lite LED

Le luminaire Treston TIL850 délivre une lumière vive et durable De très bonne qualité et doté des fonctions de base pour éclairer le poste de travail de façon optimale

Les caractéristiques importantes sont notamment :

- Température de couleur 4000 K
- Interrupteur marche-arrêt

Flux lumineux	3800 lm
Puissance lumineuse $\pm 10\%$ (à 1 mètre)	1800 lx
Dimensions (L x P x H)	850 x 67 x 80 mm
Référence	TR-TIL 850
Prix CHF	360,-



Treston NaturLite LED Wing 500

Treston NaturLite Wing 500 est l'éclairage latéral idéal pour un espace de travail avec ou sans ombres, selon les besoins de la tâche:

Les caractéristiques importantes sont notamment :

- Température de couleur 4000 K
- Variateur d'intensité One Touch sur le corps de l'éclairage pour allumer, éteindre et régler l'intensité

Flux lumineux	1750 lm
Puissance lumineuse $\pm 10\%$ (à 1 mètre)	800 lx
Dimensions (L x P x H)	430 x 120 x 50 mm
Référence	TR-TNL 500W
Preis Fr.	423,-

Treston NaturLite LED 900 und 1200

Treston NaturLite LED 900 et 1200 répondent pleinement aux besoins des postes de travail industriels en termes d'éclairage .

Les caractéristiques importantes sont notamment :

- Température de couleur 4000 K
- Variateur d'intensité One Touch sur le corps de l'éclairage pour allumer, éteindre et régler l'intensité

	Modèle 900	Modèle 1200
Flux lumineux	5200 lm	7100 lm
Puissance lumineuse $\pm 10\%$ (à 1 mètre)	2300 lx	3100 lx
Dimensions (L x P x H)	900 x 120 x 50 mm	1180 x 120 x 50 mm
Référence	TR-TNL 900	TR-TNL 1200
Prix CHF	595,-	658,-

Boîtiers de distribution électrique



Boîtiers de distribution électrique

Les distributions électriques sont livrées avec les fixations. Elles peuvent être fixées verticalement sur les montants perforés et sur les profilés en aluminium, ou alors horizontalement sur les modules de montants M750 et M900. Avec les nouvelles fixations, les distributions électriques peuvent aussi être fixées directement sur un plateau ou sur un panneau perforé

Désignation	Longueur	Référence	Prix Fr.
3 Prises T13 + 2x USB	331 mm	TPR3-001-CH	216,-
6 Prises T13 + Inter. + 2 x USB	468 mm	TPR4-001-CH	258,-
6 Prises T13 + Inter. + 2 x USB + 2 x CAT6A	468 mm	TPR4-003-CH	501,-
4 Prises T13 + Inter. + Dij. Diff.	468 mm	TPR4-004-CH	476,-
6 Prises T13 + Inter.	468 mm	TPR4-005-CH	204,-
5 Prises T13 + Inter. + 2 x USB	683 mm	TPR7-001-CH	286,-
5 Prises T13 + Inter. + 2 x USB + 2 x CAT6A	683 mm	TPR7-003-CH	465,-
4 Prises T13 + Inter. + Dij. Diff. + 2 x USB	683 mm	TPR7-008-CH	554,-
6 Prises T13 + Inter. + 2 x USB	836 mm	TPR9-001-CH	343,-
6 Prises T13 + Inter. + 2 x USB + 2 x CAT6A	836 mm	TPR9-003-CH	584,-
6 Prises T13 + Inter. + Dij. Diff. + 2 x USB	836 mm	TPR9-010-CH	566,-
6 Prises T13 + Inter. + 2 x USB	1400 mm	TPR14-001-CH	391,-
6 Prises T13 + Inter. + Dij. Diff. + 2 x USB	1400 mm	TPR14-010-CH	618,-
6 Prises T13 + Inter. + 2 x USB	1700 mm	TPR17-001-CH	408,-
6 Prises T13 + Inter. + Dij. Diff. + 2 x USB	1700 mm	TPR17-010-CH	639,-



TR-TPR3-001-CH



TR-TPR4-001-CH



TR-TPR7-001-CH



TR-TPR9-001-CH



TR-TPR14-001-CH

Tables



Boîtier de commande montée/descente
y compris mémoire pour hauteurs préférées

Hauteur réglable par moteur électrique entre
610 et 1250 mm. Les 2 moteurs électriques sont cachés dans
le piétement. La goulotte de câble est montée sous le plateau
de la table, incl. 2 passages de câble.

Piétement blanc

Référence / Couleur		Plateau Prof. x largeur	Charge utile	Passage de câble	Prix Fr.
blanc	gris clair				
BE-6200	BE-6240	800 x 1200 mm	100 kg	-	952,-
BE-6205	BE-6245	800 x 1600 mm	100 kg	2 pièces	977,-
BE-6210	BE-6250	800 x 1800 mm	100 kg	2 pièces	981,-



Tables et chaises pour salles de réunion/cantines



- Plateau ép. 25 mm, antirayures, bordure de chant 2 mm
- Décor gris ou érable
- Cadre en acier revêtu par poudre à surface structurée
- Piétement gris clair RAL 7035 ou blanc aluminium RAL 9006
- Pieds à patins réglables

Dimensions L x P x H mm	Couleur Plateau/piétement	Réf.	Prix Fr.
800 x 800 x 750	gris/gris	BE-2400	108,-
1200 x 800 x 750	gris/gris	BE-2402	122,-
1600 x 800 x 750	gris/gris	BE-2404	137,-

Tables pliantes

Le mécanisme de pliage assure un montage/démontage en quelques secondes
et garantit une excellente stabilité. Les blocs de caoutchouc équipant les pieds
permettent d'emplier les tables pliées sans risque
de rayer les plateaux.



Dimensions L x P x H mm	Couleur plateau	Réf.	Prix Fr.
1200 x 600 x 750	gris clair RAL 7035	BE-2345	171,-
1400 x 700 x 750	gris clair RAL 7035	BE-2355	208,-
1200 x 800 x 750	gris clair RAL 7035	BE-2350	194,-
1600 x 800 x 750	gris clair RAL 7035	BE-2360	226,-
1800 x 800 x 750	gris clair RAL 7035	BE-2365	263,-

Sièges industriels · Sièges de travail



TR-C30 BL



TR-C30 AL



TR-C20 PU



TR-C35 BL



TR-C25 PU



TR-C15 PU



TR-C40 BL



TR-C40 AL



TR-C19 PU

Référence	Rembourrage / Coloris	Hauteur assise mm	Larg. x prof. assise mm	Dossier haut. mm	Poids kg	Prix Fr.
TR-C30 BL	Tissu / noir	440-620	460 x 470	460	12,0	427,-
TR-C30 AL	Similicuir / noir	440-620	460 x 470	460	12,0	427,-
TR-C20 PU	Polyuréthane / noir	440-620	440 x 410	380	11,5	449,-
TR-C35 BL	Tissu / noir	580-850	460 x 470	460	14,0	561,-
TR-C25 PU	Polyuréthane / noir	580-850	440 x 410	380	13,5	582,-
TR-C40 BL	Tissu / noir	450-600	460 x 410-470	600	18,5	614,-
TR-C40 AL	Similicuir / noir	450-600	460 x 410-470	600	18,5	614,-
TR-C19 PU	Polyuréthane / noir	510-780	360 x 380	200	13,0	406,-
TR-C15 PU	Polyuréthane / noir	460-630	350 x 350	-	7,0	299,-

**Roulettes
freinées
en charge**

**Accessoires :
accoudoirs
sur demande**

Rangement à plaques perforées

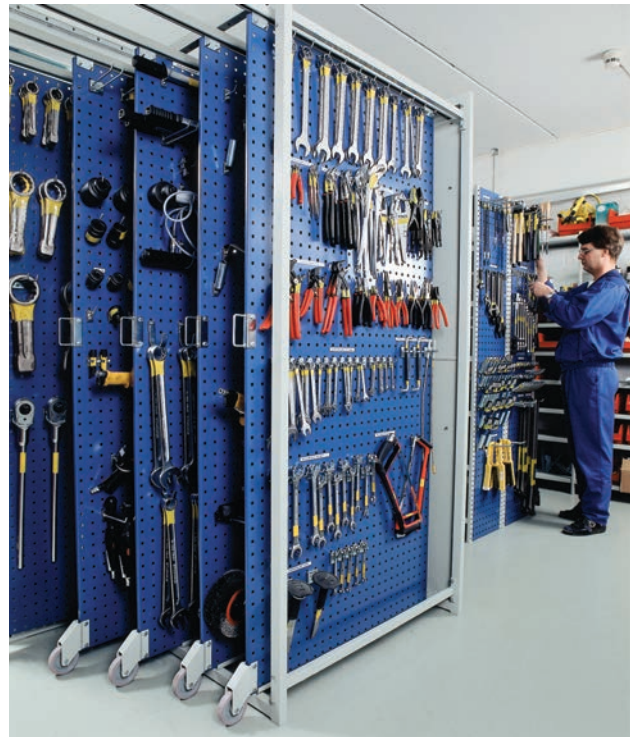
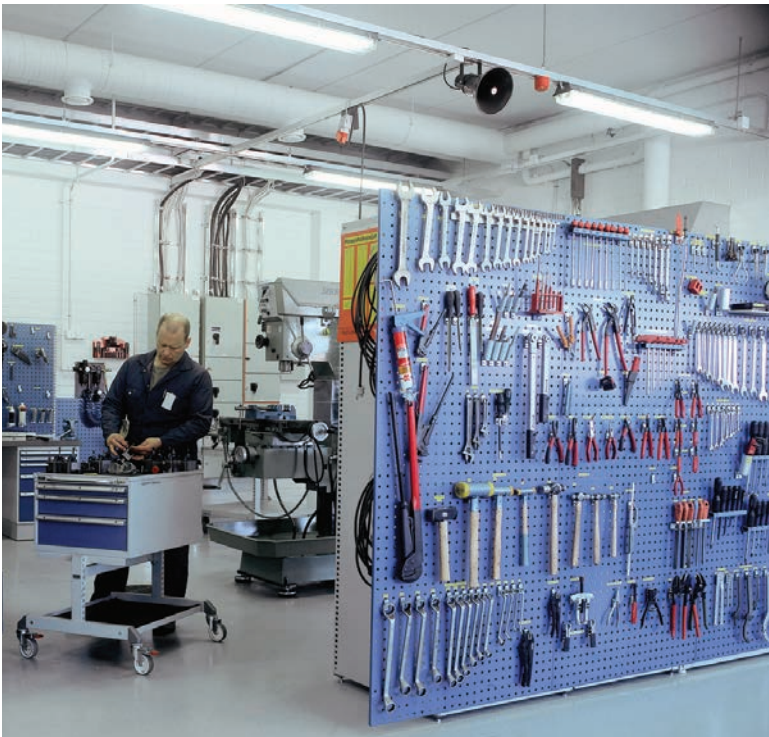

Plaque perforée double face

Charge utile : 350 kg
LxPxH mm
790x760x1790

4 roulettes pivotantes Ø 125 mm
Réf. SO-TMTH7005-07
Fr. 740,-



Réglette porte-outils en profilé d'aluminium solide !

Pattes de serrage en plastique spécial, incassable et résistant à l'huile et au froid.

Les pattes de serrage sont en boucle, on peut donc y insérer des outils !



Rayonnage extensible à plaques perforées
à 4 plaques perforées (949 x 1976 mm) Le rayonnage est très solide et doit être fixé au sol

LxPxH mm
1025x1035x2125
Charge utile par plaque : 100 kg
Réf. SO-830518-07
Fr. 1910,-

Référence	Largeur mm	Nbre. de pattes	Prix Fr.
KE-4413	300	13	26,-
KE-4417	385	17	29,-
KE-4420	440	20	32,-
KE-4444	960	44	63,-

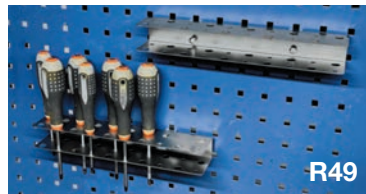
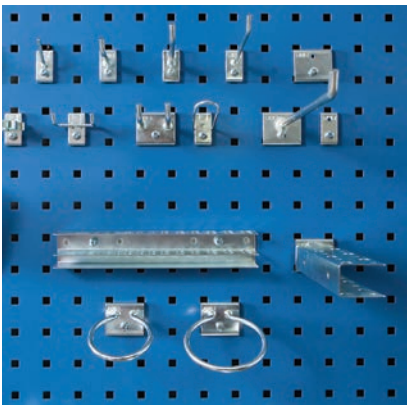

R49



R50

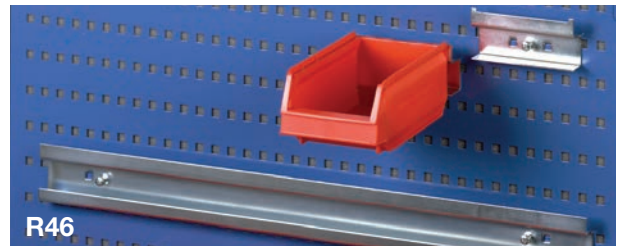

R46



R47

Plaques perforées murales (perforation 9 x 9 mm, entraxe 38 mm)

Largeur x Hauteur mm	Référence	Prix Fr.
454 x 988	SO-837369-07	57,-
949 x 988	SO-837334-07	113,-
949 x 1444	SO-837342-07	157,-
949 x 1976	SO-837350-07	205,-

Rangement à plaques perforées



Image	Produit	Référence	Dimensions mm	Diamètre mm	Charge utile kg	Unité de vente	Prix Fr./UV
R1	Crochet	SO-853207-51	30	3	10	5	7,30
		SO-853208-51	50	4	10	5	8,00
		SO-853210-51	100	4	8	5	8,70
		SO-853213-51	150	6	10	5	10,70
R2	Crochet double	SO-853219-51	43	4	10	5	13,70
		SO-853221-51	100	6	10	5	14,70
		SO-853223-51	150	6	10	5	16,40
R3	Crochet à angle	SO-853225-51	10	6	10	5	9,40
		SO-853226-51	50	6	10	5	9,40
R 13	Crochet pour emballages	SO-853229-51	157	3	1	5	20,70
R19	Support à ressorts	SO-853231-51	13			5	14,40
		SO-853232-51	Ø 19			5	14,70
		SO-853233-51	20			5	15,10
R24	Support tubulaire	SO-831719-51	80 / Ø 26			1	10,10
R29	Crochet rond	SO-853234-51	40		5	5	15,20
		SO-853235-51	60		5	5	16,80
R30	Crochet incliné	SO-853237-51	35	4	10	5	8,00
		SO-853238-51	85	6	10	5	9,40
R35	Support de pinces	SO-853239-51	17 (35)			5	15,10
		SO-853240-51	17 (55)			5	15,40
R 37	Support à anneau	SO-831441-51	Ø 60		10	1	4,90
		SO-831603-51	Ø 80		10	1	5,00
R46	Support pour bacs	SO-831794-51	112			1	5,00
R47	Étagère	SO-831654-49	350 x 120		4	1	10,80
R49	Support tournevis	SO-838381-51	238			1	9,40
R50	Porte forets	SO-838382-51	238			1	19,50

Etablis · Etablis mobiles



Longueur mm	Référence	Prix Fr.
1500	032-1305	1885,-
2000	032-1310	1974,-



Longueur mm	Référence	Prix Fr.
1500	032-1340	2790,-
2000	032-1345	2879,-

Etablis mobiles

- Réglables en hauteur 770 - 990 mm (inclus roulettes) • 2 roulettes fixes Ø 100 mm • 2 roulettes pivotantes avec frein Ø 100 mm

Charge utile:
 1500 mm = 500 kg
 2000 mm = 300 kg



Longueur mm	Référence	Prix Fr.
1500	032-1105	887,-
2000	032-1110	957,-



Longueur mm	Référence	Prix Fr.
1500	032-1135	1098,-
2000	032-1140	1230,-



Longueur mm	Référence	Prix Fr.
1500	032-1115	1109,-
2000	032-1120	1179,-



Longueur mm	Référence	Prix Fr.
1500	032-1125	1471,-
2000	032-1130	1541,-

Établis

Établis (non montés) longueur 1500/2000 mm · Tiroirs : largeur 550 mm, profondeur 750 mm · Verrouillage central · Extension des tiroirs : hauteur tiroir 50 mm = 100%, autres hauteurs = 85%



Plateau bois multiplex

Placage hêtre multicouches surétuvé, collage résistant à l'eau, arêtes chanfreinées, surface polie et huilée.

Le plateau résiste aux projections d'eau, est antisalissant et largement insensible aux huiles et graisses.

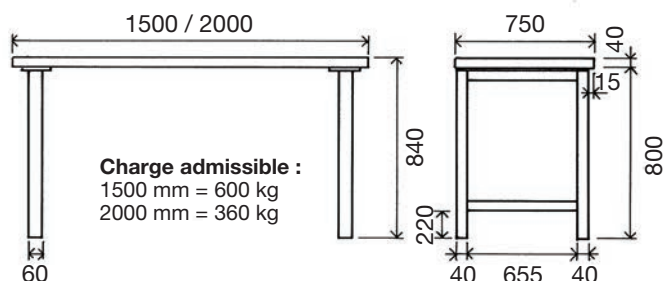

Charge admissible :
1500 mm = 600 kg
2000 mm = 360 kg

Couleur:

Châssis:
gris RAL 7035

Bloc à tiroirs
gris/bleu
RAL 7035/5007

Blocs à tiroirs
série 55



50
50
100
150
250



Longueur mm	Référence	Prix Fr.
1500	032-1005	501,-
2000	032-1010	571,-

Longueur mm	Référence	Prix Fr.
1500	032-1045	1365,-
2000	032-1050	1410,-



100

Longueur mm	Référence	Prix Fr.
1500	032-1015	723,-
2000	032-1020	793,-



100
100
150
250

Longueur mm	Référence	Prix Fr.
2000	032-1060	2100,-



50
100
150

Longueur mm	Référence	Prix Fr.
1500	032-1025	1085,-
2000	032-1030	1155,-



100
100
150
250

y compris
1 tablette réglable

Longueur mm	Référence	Prix Fr.
2000	032-1065	1744,-

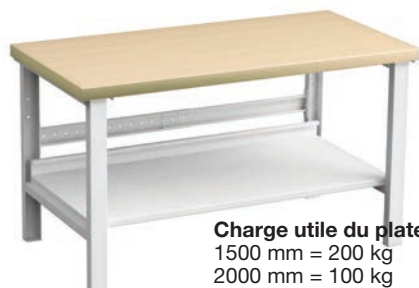

Charge utile du plateau inférieur :
1500 mm = 200 kg
2000 mm = 100 kg

Longueur mm	Référence	Prix Fr.
1500	032-1035	685,-
2000	032-1040	817,-



612 mm

Longueur mm	Référence	Prix Fr.
1500	032-1070	940,-

Établis

Plateaux d'établis : Profondeur 750 mm



Épaisseur 40 mm

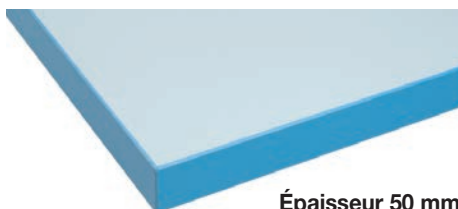

Épaisseur 50 mm

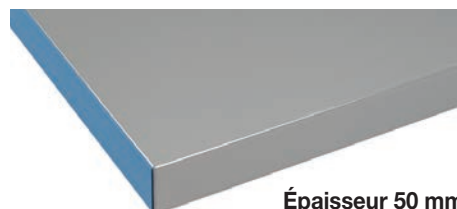

Épaisseur 50 mm

Plateau multipli

- Placage hêtre, collé multicouches,
- Arêtes biseautées

• Charge utile :

L 1000/1500 mm = 600 kg

L 2000/2250 mm = 360 kg

L mm	Référence	Prix Fr.
1000	SO-836720-82	275,-
1500*	SO-836721-82	396,-
2000*	SO-836736-82	356,-
2250	SO-836722-82	559,-

Plateau PVC

- Surface en plastique gris
- bords continus en plastique gris • corps en panneau de particules et bois contreplaqué

• Charge utile :

L 1000/1500 mm = 500 kg

L 2000/2250 mm = 500 kg

L mm	Référence	Prix Fr.
1000	SO-836729-79	334,-
1500*	SO-836726-79	397,-
2000*	SO-836730-79	533,-
2250	SO-836727-79	559,-

Plateau de table, surface en tôle acier, ép. 1,5 mm

- Vernis pulvérisé gris foncé • Bords en plastique gris • corps en panneau de particules et bois contreplaqué

• Charge utile :

L 1000/1500 mm = 750 kg

L 2000/2250 mm = 500 kg

L mm	Référence	Prix Fr.
2000*	SO-836736-74	505,-
2250	SO-836722-74	557,-

Piètements d'établis



Référence	Haut. mm	Prix Fr./pièce
SO-836303-49	800	78,-
SO-836664-49 hauteur réglable	700-950	113,-

Pour roulettes

SO-836029-49 hauteur réglable	730-950	128,-
----------------------------------	---------	-------

Hauteur y compris roulettes (hors plateau).

Charge utile avec roulettes

L 1000/1500 mm = 500 kg

L 2000/2250 mm = 300 kg

Roulettes Ø 100 mm	Art.-Nr.	Preis Fr./Stk
Roulette pivotante avec frein	SO-1987	91,00
Roulette fixe	SO-1988	52,00



Renforts entre pieds

Référence	Prix Fr.
Longueur 1000-1500 mm	
SO-852694-49	34,40
Longueur 1500-2250 mm	
SO-836451-49	59,00

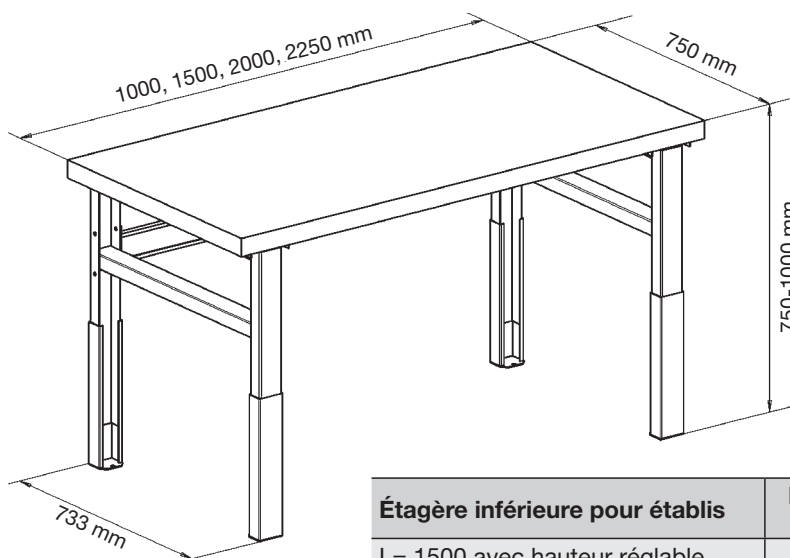

Étagère inférieure

Étagère inférieure pour établis	Dimensions L x P mm	Charge utile kg	Référence	Prix Fr.
L= 1500 avec hauteur réglable	1370 x 648	200	SO-92449012	211,-
L= 1500 sans hauteur réglable	1370 x 648	200	SO-92449014	184,-
L= 2000 sans hauteur réglable	1870 x 648	100	SO-92449015	246,-

Coffrets à tiroirs

Blocs à tiroirs pour établis, série 55: Dim. extérieures des blocs : Largeur 550 mm, Profondeur 715 mm



Bloc, hauteur 135 mm

Réf.	Prix Fr.
SO-61007001	222,-



Bloc, hauteur 370 mm

Réf.	Prix Fr.
SO-61107001	584,-



Bloc, hauteur 370 mm

Réf.	Prix Fr.
SO-61107002	586,-

- Tiroirs taille effective 460 x 612 mm
- Verrouillage central
- Extension des tiroirs :
Tiroirs de 50 mm de haut = 100%
Tiroirs autres hauteurs = 85%
- Charge utile par tiroir:**
Tiroirs de 50 mm de haut = 40 kg
Tiroirs autres hauteurs = 80 kg
- Couleur gris/bleu, RAL 7035/5012



Bloc, hauteur 800 mm

Réf.	Prix Fr.
SO-61207204	976,-



Bloc, hauteur 800 mm

Réf.	Prix Fr.
SO-61207209	872,-



Bloc, hauteur 800 mm

Réf.	Prix Fr.
SO-61207206	516,-

Y compris une tablette réglable en hauteur dans le caisson



Bloc, hauteur 800 mm

Réf.	Prix Fr.
SO-61207202	1091,-



Bloc, hauteur 800 mm

Réf.	Prix Fr.
SO-61207203	1093,-



Bloc, hauteur 800 mm

Réf.	Prix Fr.
SO-61207205	978,-



Bloc, hauteur 800 mm

Réf.	Prix Fr.
SO-61207208	987,-

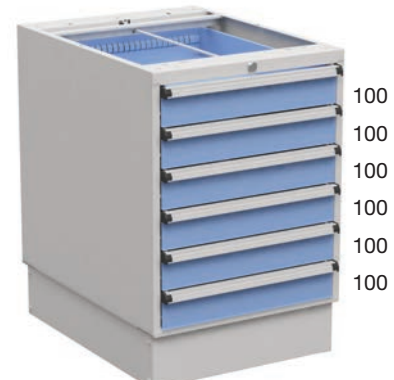

Bloc, hauteur 800 mm

Réf.	Prix Fr.
SO-61207215	1095,-

Coffrets mobiles à tiroirs · Caissons à tiroirs

Caissons à tiroirs – Charge utile 300 kg

• 2 roulettes fixes et 2 pivotables avec frein • Largeur 550 mm • Profondeur 715 mm • Plateau recouvert de caoutchouc • Verrouillage central



Hauteur 795 mm

Réf.	Prix Fr.
SO-61207309	1102,-



Hauteur 795 mm

Réf.	Prix Fr.
SO-61207304	1205,-



Hauteur 795 mm

Réf.	Prix Fr.
SO-61207306	745,-

Y compris une tablette réglable en hauteur dans le caisson



Hauteur 795 mm

Réf.	Prix Fr.
SO-61207302	1320,-



Hauteur 795 mm

Réf.	Prix Fr.
SO-61207303	1322,-



Hauteur 795 mm

Réf.	Prix Fr.
SO-61207305	1208,-



Hauteur 795 mm

Réf.	Prix Fr.
SO-61207308	1216,-



Hauteur 795 mm

Réf.	Prix Fr.
SO-61207315	1325,-



Hauteur 795 mm

Réf.	Prix Fr.
SO-61207311	987,-

Desserte

• Plateau recouvert de caoutchouc • Verrouillage central • Charge utile 300 kg • Dimensions L x P x H 710 x 480 x 875 mm
• 2 roulettes fixes et 2 pivotables avec frein • Dim. utile des tiroirs 600 x 345 mm



Réf.	Prix Fr.
SO-71007002	1360,-



Réf.	Prix Fr.
SO-71007005	1268,-



Réf.	Prix Fr.
SO-71007007	1172,-

Blocs-tiroirs

Blocs-tiroirs

- Les armoires à tiroirs de cette série offrent un impressionnant volume de rangement. Deux hauteurs sont disponibles, 110 cm et 140 cm .
- Le modèle de 110 cm est recouvert d'un tapis en caoutchouc et convient ainsi comme plan de travail. Ces armoires à tiroirs sont équipées d'un système de verrouillage de sécurité qui ne permet l'ouverture que d'un seul tiroir à la fois
- Après avoir retiré le cache de socle avant, les armoires à tiroirs peuvent être déplacées avec un élévateur ou un transpalette .
- Les tiroirs s'ouvrent à 100% et ont une capacité de charge de 75 kg ou 200 kg.



1400 mm



1400 mm



1400 mm

Dimensions intérieures de tiroir en mm	
Largeur 612	Profondeur 612
Haut. extérieure mm	Haut. intérieure mm
75	60
100	85
150	135
250	235

Dimensions intérieures de tiroir en mm	
Largeur 810	Profondeur 612
Haut. extérieure mm	Haut. intérieure mm
75	49
100	74
150	124
250	224



















Dimensions intérieures de tiroir en mm	
Largeur 1226	Profondeur 612
Haut. extérieure mm	Haut. intérieure mm
75	49
100	74
150	124
250	224

Armoires à tiroirs 70

Armoire à tiroirs 70 / 110 ouverture 100 % , capacité de charge 75 kg

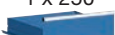
SO-61307001	SO-61307002	SO-61307003	SO-61307012	SO-61307021	SO-61307013	SO-61307020	SO-61307004
Fr. 1647,-	Fr. 1912,-	Fr. 2049,-	Fr. 2044,-	Fr. 1372,-	Fr. 1917,-	Fr. 2294,-	Fr. 1774,-













Hauteurs des tiroirs (mm)

2 x 100 	2 x 75 	9 x 100 	2 x 75 	1 x 150 	6 x 100 	8 x 75 	2 x 75 
3 x 150 	3 x 100 		6 x 100 	3 x 250 	2 x 150 	3 x 100 	2 x 100 
1 x 250 	3 x 150 		1 x 150 				2 x 150 

Armoire à tiroirs 70 / 110 ouverture 100 % , capacité de charge 75 kg

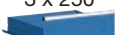
SO-61307032	SO-61307033	SO-61307034	SO-61307043	SO-61307044	SO-61307045	SO-61307046
Fr. 2416,-	Fr. 1510,-	Fr. 1652,-	Fr. 1500,-	Fr. 1784,-	Fr. 1642,-	Fr. 2161,-

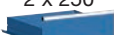

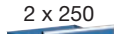















Hauteurs des tiroirs (mm)

12 x 75 	1 x 100 	6 x 150 	2 x 75 	3 x 100 	4 x 100 	8 x 75 
	2 x 150 		3 x 250 	4 x 150 	2 x 250 	2 x 150 
	2 x 250 					

Armoire à tiroirs 70 / 140 ouverture 100 % , capacité de charge 75 kg

SO-61607001	SO-61607002	SO-61607003	SO-61607004	SO-61607014	SO-61607019	SO-61607020	SO-61607023
Fr. 2106,-	Fr. 2243,-	Fr. 1841,-	Fr. 2101,-	Fr. 2116,-	Fr. 2870,-	Fr. 1983,-	Fr. 2111,-

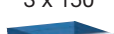
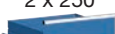
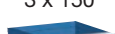
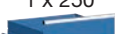















Hauteurs des tiroirs (mm)

2 x 75 	2 x 75 	4 x 100 	4 x 75 	6 x 100 	16 x 75 	3 x 100 	8 x 100 
5 x 100 	6 x 100 	2 x 150 	2 x 100 	4 x 150 		6 x 150 	1 x 150 
2 x 150 	3 x 150 	2 x 250 	3 x 150 				1 x 250 
1 x 250 			1 x 250 				

Armoire à tiroirs 70 / 140 ouverture 100 % , capacité de charge 75 kg



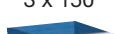
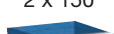
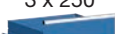

















SO-61607024	SO-61607028	SO-61607031	SO-61607034	SO-61607035	SO-61607036	SO-61607037	SO-61607038
Fr. 2380,-	Fr. 2365,-	Fr. 2248,-	Fr. 1851,-	Fr. 2625,-	Fr. 2228,-	Fr. 1699,-	Fr. 1566,-

Hauteurs des tiroirs (mm)









12 x 100 	6 x 75 	9 x 100 	8 x 150 	8 x 75 	6 x 75 	2 x 75 	2 x 100 
	3 x 100 	2 x 150 		6 x 100 	2 x 100 	2 x 150 	4 x 250 
	3 x 150 				2 x 150 	3 x 250 	
					1 x 250 		

Armoires à tiroirs 90























Armoire à tiroirs 90 / 110 ouverture 100 % , capacité de charge 75 kg

SO-61407001	SO-61407002	SO-61407003	SO-61407004	SO-61407013	SO-61407020	SO-61407021	SO-61407033
Fr. 2006,-	Fr. 2273,-	Fr. 2391,-	Fr. 2128,-	Fr. 2271,-	Fr. 2638,-	Fr. 1716,-	Fr. 1861,-
Hauteurs des tiroirs (mm)							
2 x 100 	2 x 75 	9 x 100 	2 x 75 	6 x 100 	8 x 75 	1 x 150 	1 x 100 
3 x 150 	3 x 100 		2 x 100 	2 x 150 	3 x 100 	3 x 250 	2 x 150 
1 x 250 	3 x 150 		2 x 150 				2 x 250 
			1 x 250 				





















Armoire à tiroirs 90 / 110 ouverture 100 % , capacité de charge 75 kg

SO-61407034	SO-61407043	SO-61407044	SO-61407045	SO-61407046
Fr. 2031,-	Fr. 1837,-	Fr. 2151,-	Fr. 1981,-	Fr. 2518,-
Hauteurs des tiroirs (mm)				
6 x 150 	2 x 75 	3 x 100 	4 x 100 	8 x 75 
	3 x 250 	4 x 150 	2 x 250 	2 x 150 

Armoire à tiroirs 90 / 140 ouverture 100 % , capacité de charge 75 kg





















SO-61707001	SO-61707002	SO-61707003	SO-61707004	SO-61707014	SO-61707023	SO-61707024	SO-61707042
Fr. 2509,-	Fr. 2654,-	Fr. 2242,-	Fr. 2511,-	Fr. 2532,-	Fr. 2507,-	Fr. 2772,-	Fr. 2122,-
Hauteurs des tiroirs (mm)							
2 x 75 	2 x 75 	4 x 100 	4 x 75 	6 x 100 	8 x 100 	12 x 100 	1 x 100 
5 x 100 	6 x 100 	2 x 150 	2 x 100 	4 x 150 	1 x 150 		4 x 150 
2 x 150 	3 x 150 	2 x 250 	3 x 150 		1 x 250 		2 x 250 
1 x 250 			1 x 250 				

Armoire à tiroirs 90 / 140 ouverture 100 % , capacité de charge 75 kg









SO-61707026	SO-61707028	SO-61707031	SO-61707034	SO-61707035	SO-61707036	SO-61707037	SO-61707038
Fr. 3021,-	Fr. 2778,-	Fr. 2652,-	Fr. 2293,-	Fr. 3019,-	Fr. 2632,-	Fr. 2099,-	Fr. 1952,-
Hauteurs des tiroirs (mm)							
10 x 75 	6 x 75 	9 x 100 	8 x 150 	8 x 75 	6 x 75 	2 x 75 	2 x 100 
3 x 100 	3 x 100 	2 x 150 		6 x 100 	2 x 100 	2 x 150 	4 x 250 
1 x 150 	3 x 150 				2 x 150 	3 x 250 	
					1 x 250 		

Armoires à tiroirs 130























Armoire à tiroirs 130 / 110 ouverture 100 % , capacité de charge 75 kg

SO-61507001	SO-61507002	SO-61507003	SO-61507004	SO-61507013	SO-61507020	SO-61507021	SO-61507033
Fr. 2392,-	Fr. 2718,-	Fr. 2867,-	Fr. 2549,-	Fr. 2714,-	Fr. 3189,-	Fr. 2054,-	Fr. 2223,-
Hauteurs des tiroirs (mm)							
2 x 100 	2 x 75 	9 x 100 	2 x 75 	6 x 100 	8 x 75 	1 x 150 	1 x 100 
3 x 150 	3 x 100 		2 x 100 	2 x 150 	3 x 100 	3 x 250 	2 x 150 
1 x 250 	3 x 150 		2 x 150 				2 x 250 
			1 x 250 				





















Armoire à tiroirs 130 / 110 ouverture 100 % , capacité de charge 75 kg

SO-61507034	SO-61507043	SO-61507044	SO-61507045	SO-61507046
Fr. 2408,-	Fr. 2211,-	Fr. 2561,-	Fr. 2376,-	Fr. 3036,-
Hauteurs des tiroirs (mm)				
6 x 150 	2 x 75 	3 x 100 	4 x 100 	8 x 75 
	3 x 250 	4 x 150 	2 x 250 	2 x 150 

Armoire à tiroirs 130 / 140 ouverture 100 % , capacité de charge 75 kg

SO-61807001	SO-61807002	SO-61807003	SO-61807004	SO-61807014	SO-61807023	SO-61807024	SO-61807042
Fr. 3041,-	Fr. 3209,-	Fr. 2715,-	Fr. 3045,-	Fr. 3053,-	Fr. 3037,-	Fr. 3359,-	Fr. 2562,-
Hauteurs des tiroirs (mm)							
2 x 75 	2 x 75 	4 x 100 	4 x 75 	6 x 100 	8 x 100 	12 x 100 	1 x 100 
5 x 100 	6 x 100 	2 x 150 	2 x 100 	4 x 150 	1 x 150 		4 x 150 
2 x 150 	3 x 150 	2 x 250 	3 x 150 		1 x 250 		2 x 250 
1 x 250 			1 x 250 				

Armoire à tiroirs 130 / 140 ouverture 100 % , capacité de charge 75 kg

SO-61807026	SO-61807028	SO-61807031	SO-61807034	SO-61807035	SO-61807036	SO-61807037	SO-61807038
Fr. 3684,-	Fr. 3371,-	Fr. 3205,-	Fr. 2747,-	Fr. 3680,-	Fr. 3202,-	Fr. 2550,-	Fr. 2377,-
Hauteurs des tiroirs (mm)							
10 x 75 	6 x 75 	9 x 100 	8 x 150 	8 x 75 	6 x 75 	2 x 75 	2 x 100 
3 x 100 	3 x 100 	2 x 150 		6 x 100 	2 x 100 	2 x 150 	4 x 250 
1 x 150 	3 x 150 				2 x 150 	3 x 250 	
					1 x 250 		

Aménagements de tiroirs

Aménagements de tiroirs – Série 55

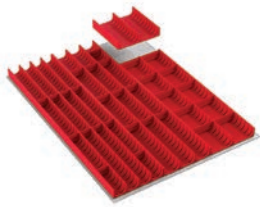

Bacs à outils
pour hauteur frontale 50 mm

Réf.	Prix Fr.
SO-834122-00	62,00

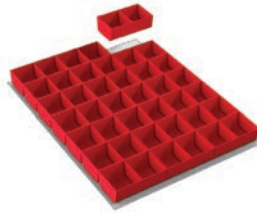

21 Bacs de préhension (42 cases)
pour hauteur frontale 100 mm

Réf.	Prix Fr.
SO-851866-00	52,00



Séparateurs
pour haut. frontale 100/150/250 mm

Haut. mm	Réf.	Prix Fr.
100	SO-873003-49	35,80
150/250	SO-873008-49	45,50



Séparateurs
pour haut. frontale 100/150/250 mm

Haut. mm	Réf.	Prix Fr.
100	SO-873002-49	48,90
150/250	SO-873007-49	63,00



Tapis Caoutchouc

pour série	Réf.	Prix Fr.
55	SO-852717-00	18,20
70	SO-852718-00	23,10
90	SO-854080-00	31,10
130	SO-854082-00	44,30
Dessertes	SO-854078-00	15,40



Bac de préhension avec séparateur (démontable)

Réf.	L x T x P mm	Prix Fr.
SO-851843-00	149 x 85 x 48	2,00

Aménagements de tiroirs – Série 70

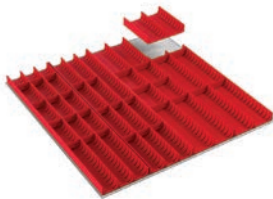

Bacs à outils
pour hauteur frontale 50 mm

Réf.	Prix Fr.
SO-837938-00	76,00



28 Bacs de préhension (56 cases)
pour hauteur frontale 75 mm

Réf.	Prix Fr.
SO-851867-00	65,00



Séparateurs
pour haut. frontale 75/100/150/250 mm

Haut. mm	Réf.	Prix Fr.
75	SO-873013-49	39,50
100	SO-873023-49	39,50
150/250	SO-873033-49	47,00



Séparateurs
pour haut. frontale 75/100/150/250 mm

Haut. mm	Réf.	Prix Fr.
75	SO-873012-49	61,00
100	SO-873022-49	62,00
150/250	SO-873032-49	81,00



Séparateurs
pour haut. frontale 75/100/150/250 mm

Haut. mm	Réf.	Prix Fr.
75	SO-873016-49	63,00
100	SO-873026-49	64,00
150/250	SO-873036-49	83,00



Séparateurs
pour haut. frontale 75/100/150/250 mm

Haut. mm	Réf.	Prix Fr.
75	SO-873015-49	49,90
100	SO-873025-49	51,00
150/250	SO-873035-49	64,00

Séparateurs pour dessertes

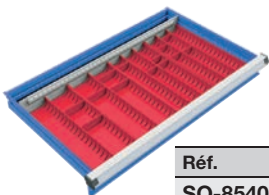

Bacs à outils
pour hauteur frontale 75 mm

Réf.	Prix Fr.
SO-854066-00	55,00

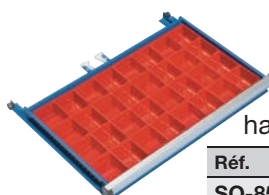

16 Bacs de préhension (32 cases)
pour hauteur frontale 75 mm

Réf.	Prix Fr.
SO-854064-00	41,90

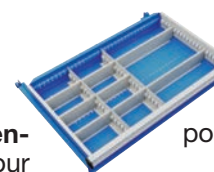

Séparateurs longitudinaux et transversaux
pour hauteur frontale 75/100/125 mm

Haut. mm	Réf.	Prix Fr.
75	SO-854069-49	63,00
100/125	SO-854070-49	60,00

Aménagements de tiroirs

Aménagements de tiroirs – Série 90

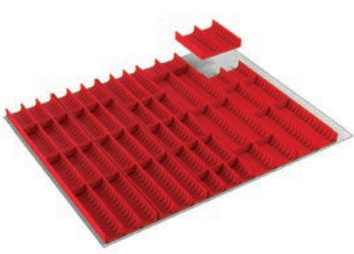

Bacs à outils
pour hauteur frontale 75 mm

Réf.	Prix Fr.
SO-837914-00	93,00

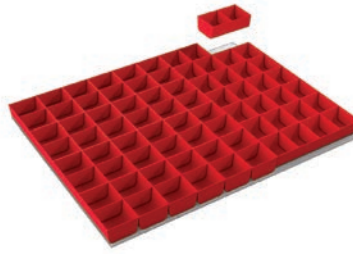

40 Bacs de préhension (80 cases)
pour hauteur frontale 75 mm

Réf.	Prix Fr.
SO-851870-00	84,00

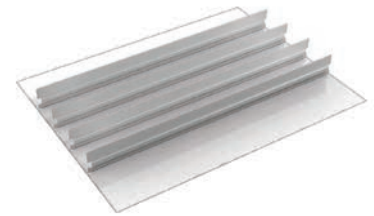

Séparateurs
pour haut. frontale 75/100/150/250 mm

Höhe mm	Réf.	Prix Fr.
75	SO-873047-49	55,00
100	SO-873057-49	3,80
150/250	SO-873067-49	90,00

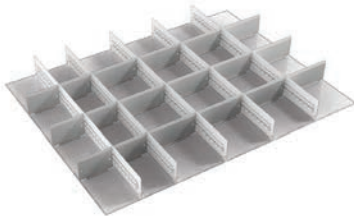

Séparateurs
pour haut. frontale 75/100/150/250 mm

Haut. mm	Réf.	Prix Fr.
75	SO-873046-49	84,00
100	SO-873056-49	4,40
150/250	SO-873066-49	116,00



Séparateurs
pour haut. frontale 75/100/150/250 mm

Haut. mm	Réf.	Prix Fr.
75	SO-873043-49	83,00
100	SO-873053-49	86,00
150/250	SO-873063-49	114,00



Séparateurs
pour haut. frontale 75/100/150/250 mm

Haut. mm	Réf.	Prix Fr.
75	SO-873045-49	63,00
100	SO-873055-49	64,00
150/250	SO-873065-49	82,00

Aménagements de tiroirs – Série 130

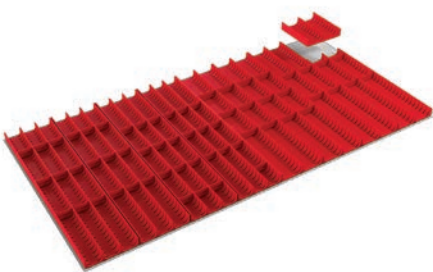

Bacs à outils
pour hauteur frontale 75 mm

Réf.	Prix Fr.
SO-837939-00	139,00

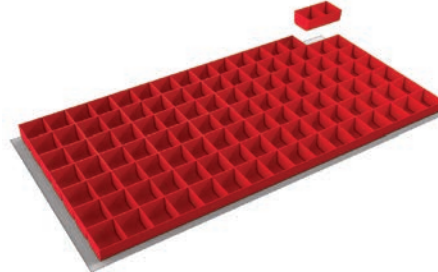

56 Bacs de préhension (112 cases)
pour hauteur frontale 75 mm

Réf.	Prix Fr.
SO-851872-00	119,00

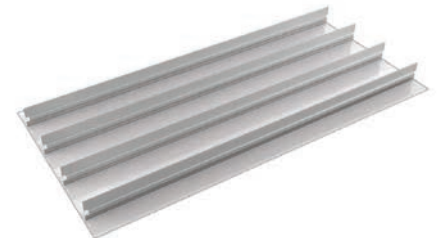

Séparateurs
pour haut. frontale 75/100/150/250 mm

Haut. mm	Réf.	Prix Fr.
75	SO-873078-49	59,00
100	SO-873088-49	85,00
150/250	SO-873098-49	102,00

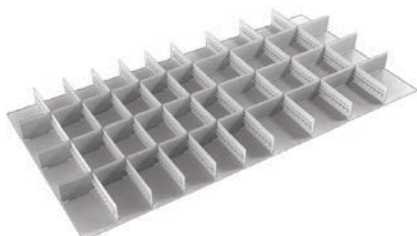

Séparateurs
pour haut. frontale 75/100/150/250 mm

Haut. mm	Réf.	Prix Fr.
75	SO-873072-49	135,00
100	SO-873082-49	141,00
150/250	SO-873092-49	194,00

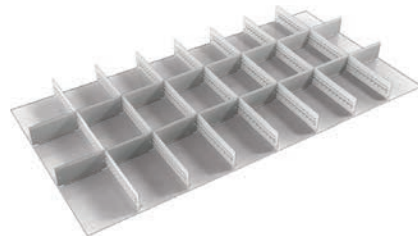

Séparateurs
pour haut. frontale 75/100/150/250 mm

Haut. mm	Réf.	Prix Fr.
75	SO-873075-49	95,00
100	SO-873085-49	99,00
150/250	SO-873095-49	133,00

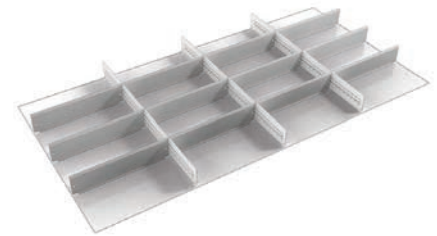

Séparateurs
pour haut. frontale 75/100/150/250 mm

Haut. mm	Réf.	Prix Fr.
75	SO-873077-49	84,00
100	SO-873087-49	84,00
150/250	SO-873097-49	107,00

Armoires avec bacs

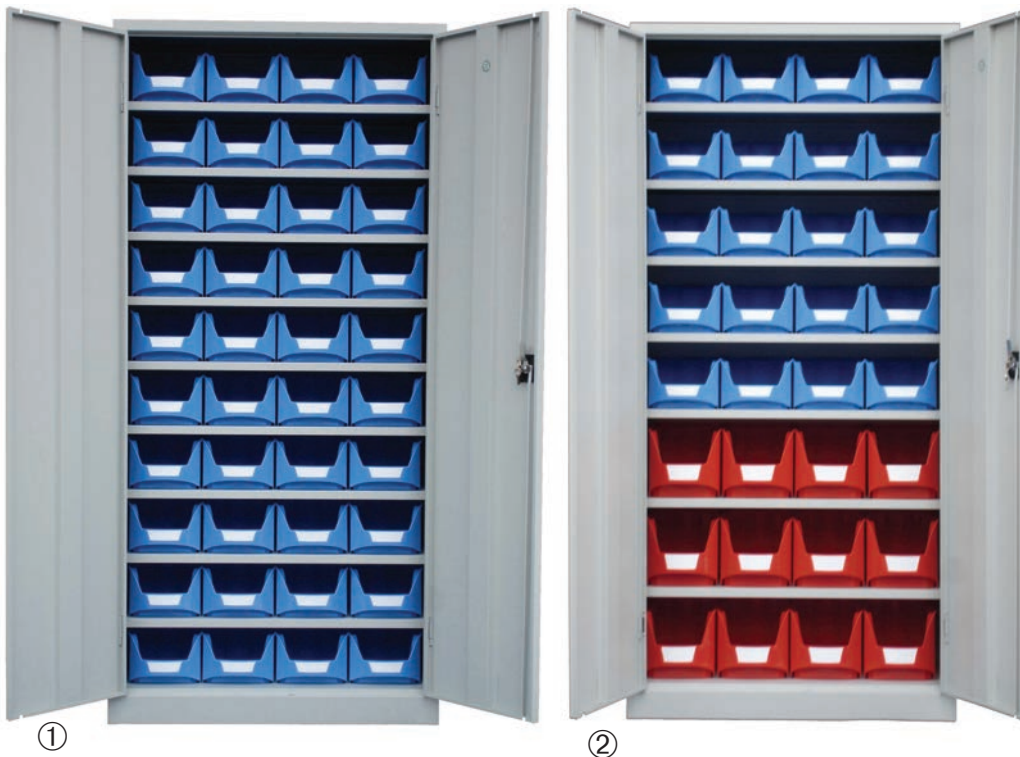

Armoires

(avec ou sans portes)
y compris bacs et tablettes.

- Couleur gris clair RAL 7035
- Portes avec serrure à barillet et clé

Bacs

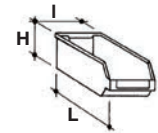

Type	Dimensions L x l x H (mm)
FA-3Z	360 x 210 x 145
FA-3	360 x 210 x 200

Armoires	Dim. H x L x P mm	Tablettes	Casiers		sans porte		avec portes	
			FA-3 Z bleu	FA-3 rouge	Réf.	Prix Fr.	Réf.	Prix Fr.
①	1950 x 920 x 420	9	40	–	002-161	841,-	002-160	852,-
②	1950 x 920 x 420	7	20	12	002-163	736,-	002-162	747,-

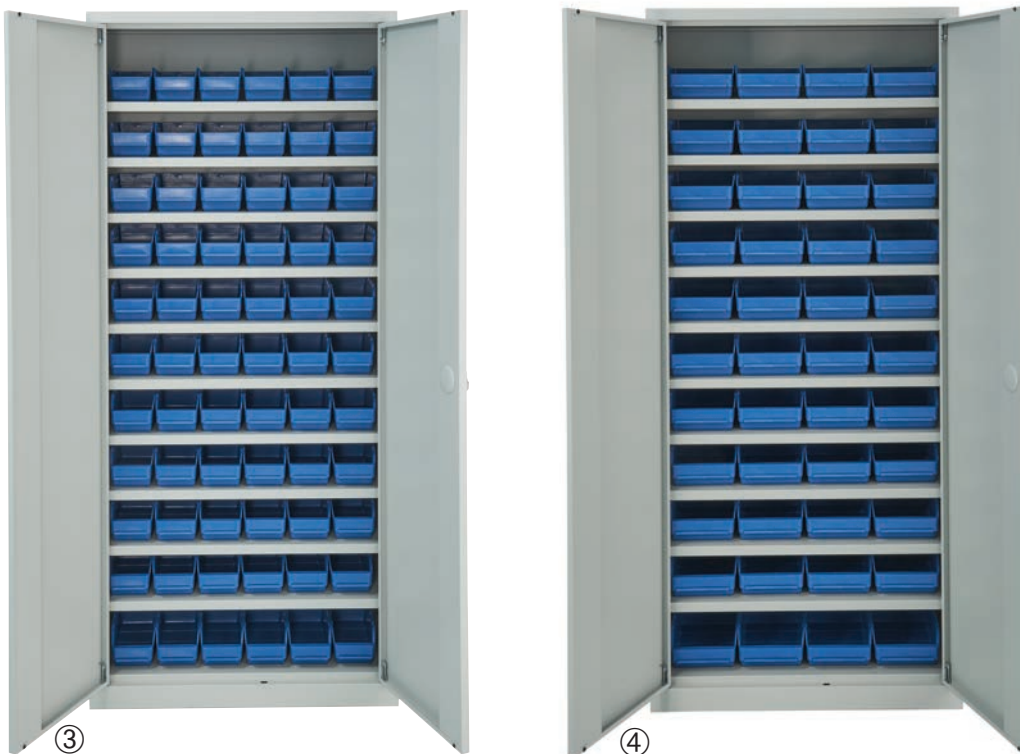

Armoires

(avec ou sans portes)
y compris casiers et tablettes.

- Couleur gris clair RAL 7035
- Portes avec serrure à barillet et clé

Casiers pour rayonnages

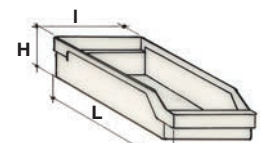

Type	Dimensions L x l x H (mm)
ST-3012	300 x 120 x 95
ST-3018	300 x 180 x 95

Armoires	Dim. H x L x P mm	Tablettes	Casiers pour rayonnages		sans porte		avec portes	
			ST-3012	ST-3018	Réf.	Prix Fr.	Réf.	Prix Fr.
③	1800 x 800 x 380	10	66	–	002-246	729,-	002-245	751,-
④	1800 x 800 x 380	10	–	44	002-241	674,-	002-240	696,-

Bacs à bec · Dessertes et rayonnages à bacs

Bacs à bec



- Bonne visibilité et accès confortable au contenu de chaque bac
- En polyéthylène recyclable
- Résistant à la plupart des acides et huiles
- Bonne résistance à la température (de -20° à +80°)
- Très résistant aux chocs
- Qualité alimentaire
- Grandes poignées aux faces AV et AR

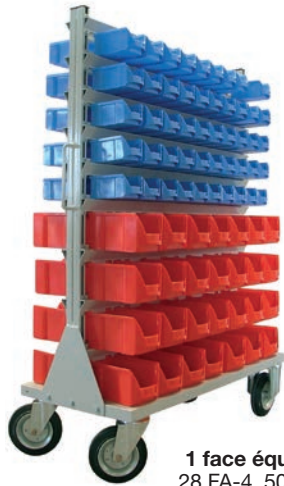

1 face équipée:
28 FA-4, 50 FA-5
2 faces équipées:
56 FA-4, 100 FA-5



1 face équipée:
49 FA-4
2 faces équipées:
98 FA-4



Couleurs standards: vert, jaune, bleu, rouge

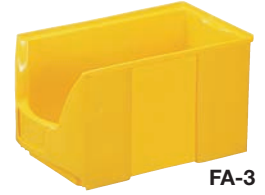

Référence Nr.	Dim. ext. L x l x H mm	Dim. int. L x l x H mm	Poids g	Prix Fr. par unité
FA-2	508 x 310 x 200	450 x 280 x 190	1400	19,80
FA-3	360 x 210 x 200	300 x 186 x 190	730	12,90
FA-3Z	360 x 210 x 145	300 x 186 x 135	600	10,70
FA-4	235 x 147 x 125	185 x 130 x 117	240	5,20
FA-5	168 x 103 x 75	125 x 80 x 65	100	2,60
FA-6	85 x 100 x 50	63 x 83 x 38	34	2,30

Référence	Prix Fr.
002-134 une face	814,-
002-135 deux faces	1264,-

Référence	Prix Fr.
002-136 une face	774,-
002-137 deux faces	1184,-

Pour rayonnages muraux et dessertes à bacs

Nombre de bacs par profilé



Rayonnage muraux à bacs

avec 40 FA-5 et 14 FA-4.
L 1150 x H 1000 mm

Réf. 002-154 Fr. 340,-

Rayonnage muraux à bacs

avec 35 FA-4.
L 1150 x H 1000 mm

Réf. 002-155 Fr. 325,-



Type	Piece	Diagram	Height (mm)
FA-5	10		124
FA-4	7		167
FA-3Z	5		191
FA-3	5		242

Rayonnage à bacs

- Montage simple et rapide
- Corps zinguée
- Hauteur 2000 mm, profondeur 300 mm
- Tablettes réglables au pas de 25 mm
- Montants prémontés
- Couleur des bacs : bleu

Charge utile par tablette	Rayonnage de base Largeur 1030 mm	Rayonnage d'extensions Largeur 1000 mm
90 kg	Référence 005-2020 Fr. 717,-	Référence 005-2021 Fr. 639,-
Charge utile par tablette	Rayonnage de base Largeur 1290 mm	Rayonnage d'extensions Largeur 1260 mm
80 kg	Art.-Nr. 005-2120 Fr. 909,-	Art.-Nr. 005-2121 Fr. 829,-

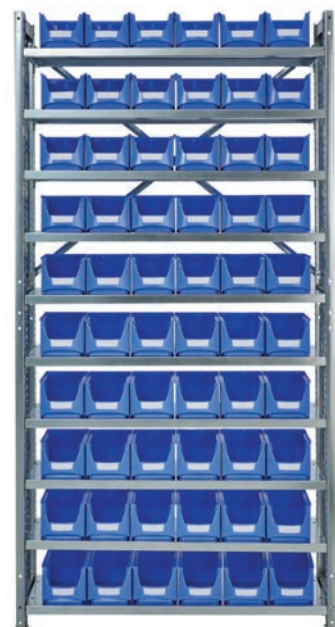

Référence 005-2020, avec 60 bacs à bec FA-4

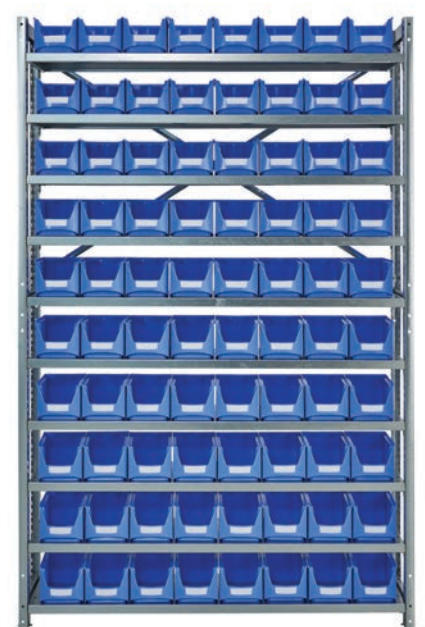

Référence 005-2120, avec 80 bacs à bec FA-4



Le fond ondulé ainsi que la grande ouverture facilitent la prise



Casiers de magasinage

Référence	Couleur	Matériau	Dimensions L x l x H mm	Prix Fr.
TR-1015-1	transparent	PS	165 x 105 x 75	3,00
TR-1015-...	rouge/bleu/gris	PP	165 x 105 x 75	2,40
TR-1520-1	transparent	PS	192 x 149 x 105	5,50
TR-1520-...	rouge/bleu/gris	PP	192 x 149 x 105	5,00
TR-1525-1	transparent	PS	250 x 149 x 130	8,30
TR-1525-...	rouge/bleu/gris	PP	250 x 149 x 130	7,60
TR-1930-1	transparent	PS	300 x 186 x 156	11,50
TR-1930-...	rouge/bleu/gris	PP	300 x 186 x 156	10,40
TR-1940-1	transparent	PS	400 x 186 x 156	14,10
TR-1940-...	rouge/bleu/gris	PP	400 x 186 x 156	13,50
TR-1950-1	transparent	PS	500 x 186 x 182	22,10
TR-1950-...	rouge/bleu/gris	PP	500 x 186 x 182	20,10
TR-3040-...	rouge/bleu/gris	PP	400 x 310 x 156	17,40
TR-3050-...	rouge/bleu/gris	PP	500 x 310 x 182	23,10



Bacs de préhension

Référence	Couleur	Dimensions L x l x H mm	Prix Fr.
TR-30-1L-6	bleu	160 x 99 x 70	3,50
TR-30-2L-6	bleu	160 x 198 x 70	4,80
TR-30-23L-6	bleu	160 x 198 x 70	5,50

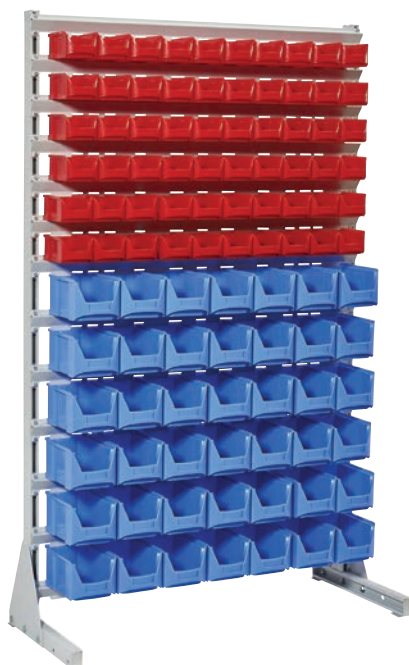

Rayonnage simple face

composé de
1 Paire de pied-support
13 PD Rail d'accrochage
60 FA-5 Bac à bec
42 FA-4 Bac-à-bec
(autre composition sur demande)

Réf.	Dim. L x l x H mm	Prix Fr.
002-300	1870 x 1160 x 500	711,-

Type	Piece		
FA-5	10	5	124
FA-4	7	4	167
FA-3Z	5	Z 3	191
FA-3	5	3	242

Bacs à becs

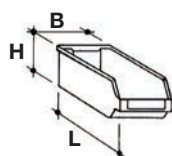

Référence	Dimensions L x B x H	Couleur
FA-5	168 x 103 x 75	rouge
FA-4	235 x 147 x 125	bleu

Casiers pour rayonnages

- 18 tailles
- en polypropylène incassable
- étiquettes conformes à la logistique
- séparateurs transparents
- couleur bleu, rouge, jaune, vert

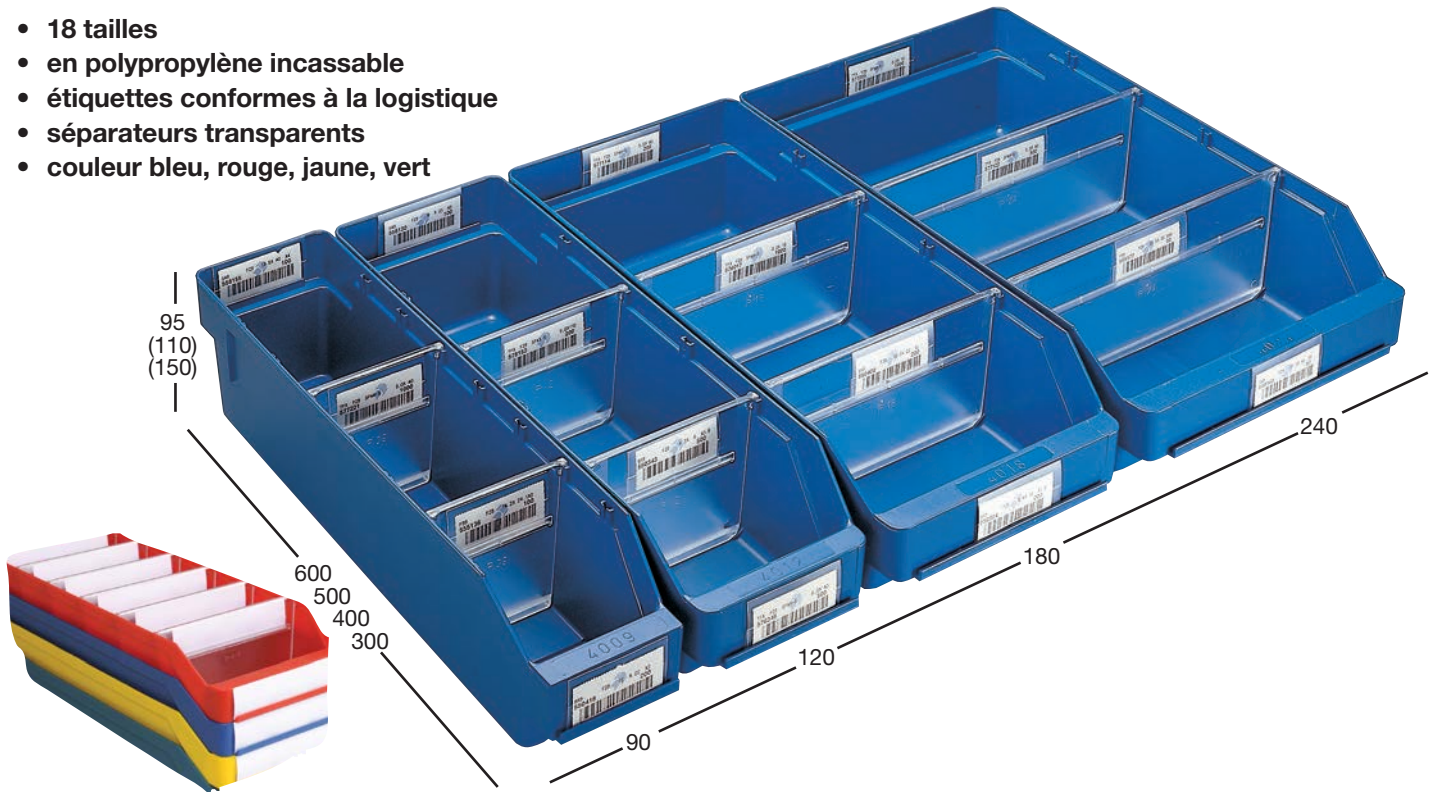

Casiers livrables en 4 couleurs. À indiquer lors de la commande ! RO = rouge / BL = bleu / GE = jaune / GR = vert

	Dimensions L x l x H mm	Séparateurs par casier	Unités par colis	Type	Couleur (code couleur)	Prix Fr./pièce
pour rayons de profondeur 300 mm	300 x 90 x 95	5	40	ST-3009 -	RO / BL / GE / GR	4,70
	300 x 120 x 95	3	30	ST-3012 -	RO / BL / GE / GR	5,30
	300 x 180 x 95	3	20	ST-3018 -	RO / BL / GE / GR	6,70
	300 x 240 x 95	3	15	ST-3024 -	RO / BL / GE / GR	7,40
	300 x 240 x 95	3	15	ST-3024-15 -	RO / BL / GE / GR	12,40
pour rayons de profondeur 400 mm	400 x 90 x 95	7	40	ST-4009 -	RO / BL / GE / GR	6,20
	400 x 120 x 95	4	30	ST-4012 -	RO / BL / GE / GR	6,90
	400 x 180 x 95	4	20	ST-4018 -	RO / BL / GE / GR	8,00
	400 x 240 x 95	4	15	ST-4024 -	RO / BL / GE / GR	9,40
	400 x 240 x 150	3	10	ST-4024-15 -	RO / BL / GE / GR	14,00
pour rayons de profondeur 500 mm	500 x 90 x 95	9	40	ST-5009 -	RO / BL / GE / GR	7,20
	500 x 120 x 95	6	30	ST-5012 -	RO / BL / GE / GR	8,00
	500 x 180 x 95	6	20	ST-5018 -	RO / BL / GE / GR	9,60
	500 x 240 x 95	6	15	ST-5024 -	RO / BL / GE / GR	12,10
	500 x 180 x 110	6	20	ST-5018-11 -	RO / BL / GE / GR	10,50
	500 x 240 x 150	3	10	ST-5024-15 -	RO / BL / GE / GR	16,10
pour rayons de profondeur 600 mm	600 x 120 x 95	7	30	ST-6009 -	RO / BL / GE / GR	8,80
	600 x 120 x 95	7	30	ST-6012 -	RO / BL / GE / GR	9,90
	600 x 120 x 95	7	30	ST-6018 -	RO / BL / GE / GR	11,90
	600 x 240 x 95	7	15	ST-6024 -	RO / BL / GE / GR	14,20
	600 x 240 x 150	4	10	ST-6024-15 -	RO / BL / GE / GR	19,70
Séparateurs (à commander séparément s.v.p.)	90 x 95		50	ST-P09		0,70
	120 x 95		50	ST-P12		0,80
	180 x 95		25	ST-P18		1,30
	240 x 95		25	ST-P24		1,50
	180 x 110		25	ST-P18-11		1,90
	240 x 150		10	ST-P24-15		2,10
Porte-étiquette	75 x 30		100	ST-EP-75 -		0,30



Tous les casiers
sont également
disponibles
en matériau
conducteur!

Tiroirs



Le fond ondulé facilite la prise de petites pièces.

Les tiroirs transparents permettent de voir toutes les pièces rangées.



Tiroirs

Grâce à leur largeur identique tous les tiroirs sont empilables, même en différentes longueurs. Les prix sont indiqués pour tiroirs avec écrans de protection et étiquettes. Séparateurs disponibles en option.

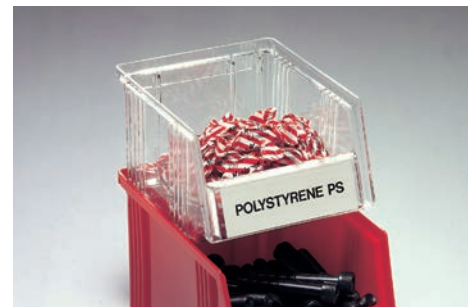

Référence	Couleur	Matériau	Dimensions L x l x H mm	Séparateurs Type	Nbre. maxi.	Prix Fr.
TR-3010-1	transparent	PS	300 x 92 x 82	TR-D-10	4	5,80
TR-3010-...	rouge/bleu/gris	PP	300 x 92 x 82	TR-D-10	4	4,90
TR-4010-1	transparent	PS	400 x 92 x 82	TR-D-10	6	6,80
TR-4010-...	rouge/bleu/gris	PP	400 x 92 x 82	TR-D-10	6	5,90
TR-5010-1	transparent	PS	500 x 92 x 82	TR-D-10	8	8,30
TR-5010-...	rouge/bleu/gris	PP	500 x 92 x 82	TR-D-10	8	7,60
TR-3015-1	transparent	PS	300 x 132 x 100	TR-D-15	4	7,00
TR-3015-...	rouge/bleu/gris	PP	300 x 132 x 100	TR-D-15	4	6,80
TR-4015-1	transparent	PS	400 x 132 x 100	TR-D-15	6	8,50
TR-4015-...	rouge/bleu/gris	PP	400 x 132 x 100	TR-D-15	6	8,20
TR-5015...	rouge/bleu/gris	PP	500 x 132 x 100	TR-D-15	8	9,70
TR-6015-...	rouge/bleu/gris	PP	600 x 132 x 100	TR-D-15	10	11,20
TR-3020-1	transparent	PS	300 x 186 x 82	TR-D-20	4	7,80
TR-3020-...	rouge/bleu/gris	PP	300 x 186 x 82	TR-D-20	4	7,60
TR-4020-1	transparent	PS	400 x 186 x 82	TR-D-20	6	9,40
TR-4020-...	rouge/bleu/gris	PP	400 x 186 x 82	TR-D-20	6	8,40
TR-5020-1	transparent	PS	500 x 186 x 82	TR-D-20	8	11,20
TR-5020-...	rouge/bleu/gris	PP	500 x 186 x 82	TR-D-20	8	10,40
TR-6020-1	transparent	PS	600 x 186 x 82	TR-D-20	10	12,30
TR-6020-...	rouge/bleu/gris	PP	600 x 186 x 82	TR-D-20	10	11,30

Matériaux:

PS = polystyrène

Résiste aux températures -40 + 65° C.

PP = polypropylène

Résiste aux températures -20 + 80° C.

Résistent aux huiles et à pratiquement tous les acides, lessives et solvants.

Code couleur:

1 transparent 5 rouge

6 bleu

3 gris

Séparateurs

(à commander séparément s.v.p.)

Référence	Prix Fr./pièce
TR-D-10	0,60
TR-D-15	0,80
TR-D-20	1,20

Bacs gerbables · Chariots transport

NEWBOX

le bac gerbable moderne pour la transitique. Tous les modèles sont conformes au système Euronorme et s'empilent les uns sur les autres.

Matériau: polyéthylène
Coloris: gris
 Également livrable en rouge, bleu, vert ou jaune à partir de 150 unités par type



Caractéristiques:

- Prévus pour la transitique manuelle ou automatique de composants mécaniques, électriques, optiques, etc... mais aussi pour produits en vrac, alimentaires et bien d'autres.
- Parois solides, renforcées par des nervures latérales, qui confèrent au bac une haute rigidité mécanique pour la manutention et l'empilage.
- Fabriqué en matériau recyclable
- Résistent à la plupart des huiles et acides courants
- Facilement lavables et nettoyables
- Bonne résistance aux températures : de (-20° à +80°)
- Grande résistance aux chocs
- Qualité alimentaire



Couvercle 300 x 200 mm, avec charnière Type NBD 32	Prix Fr. 4,10
Couvercle 400 x 300 mm, avec charnière Type NBD 43	Prix Fr. 8,80
Couvercle 600 x 400 mm, avec charnière Type NBD 64	Prix Fr. 13,00
Fermeture à coulisse	Prix Fr./pièce 0,60



Chariots transport pour bacs 600 x 400 mm

Châssis d'aluminium, charge utile 360 kg, 4 roulettes pivotantes Ø 80 mm, 1 avec frein



Référence FA-R3 Prix Fr. 163,00



Variante 1
Fond plein, parois pleines



Variante 2
Fond plein, parois perforés



NB-R1

Châssis en plastique, charge utile 250 kg, 4 roulettes pivotantes en polyamide Ø 100 mm

Référence NB-R1 Prix Fr. 89,60



Variante 3
Fond et parois perforées



Variante 4
Idem variante 1, avec fond renforcé

Bacs gerbables

Les bacs gerbables Newbox sont dotés de différentes poignées pour assurer une prise optimale en fonction du modèle et du domaine d'utilisation.



Poignée ajourée:
NB 14, 20, 31, 33, 34, 42, 50, 55, 70, 80



Poignée à rebord: NB 15



Poignée encastrée: NB 10+24

Les bacs de la série Newbox peuvent être réalisés selon souhaits du client en moulant textes ou logos directement sur le bac.



Les bacs peuvent aussi recevoir des logos individuels par thermoestampage.



Agrafe pour papiers

Se monte sur une quelconque nervure du bac.

Réf.	Prix Fr.
NB EH2	2,20



Porte-étiquettes (42x190 mm)

Porte-étiquettes autocollant.

Réf.	Prix Fr.
NB EH5	1,40

Avec ces séparateurs modifiables il est possible de compartimer l'espace intérieur des bacs gerbables pour créer des cases pour petits objets. Les séparateurs s'enfichent facilement les uns dans les autres.

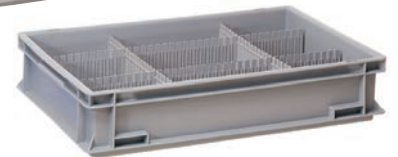
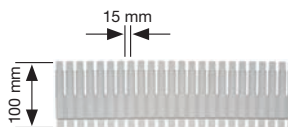

Réf.	Länge x Höhe	Prix Fr.
NB Divit 400	350 x 100 mm	2,60
NB Divit 600	560 x 100 mm	3,40

Type	Variante	Dim. ext. L x l x H mm	Dim. int. L x l mm	Haut. variante		Prix Fr.					
				1-2-3	4	Variante 1			Variante 2 gris	Variante 3 gris	Variante 4 gris
						gris	bleu	rouge			
NB 05	1	300 x 200 x 120	260 x 160	117		5,90	5,90	5,90	-	-	-
NB 06	1	300 x 200 x 147	260 x 160	117		6,60	-	-	-	-	-
NB 09	1	300 x 200 x 220	260 x 160	117		8,30	-	-	-	-	-
NB 10	1-2	400 x 300 x 120	355 x 255	115		10,60	10,60	10,60	10,90	9,70	-
NB 14	1-2	400 x 300 x 170	355 x 255	165		12,30	12,30	12,30	10,70	10,40	-
NB 20	1-2-3-4	400 x 300 x 220	355 x 255	215	205	15,40	15,40	15,40	13,50	13,10	18,00
NB 25	1-2-3-4	400 x 300 x 270	355 x 255	265	255	17,30	-	-	15,10	14,60	20,30
NB 31	1-2-3-4	400 x 300 x 320	355 x 255	315	305	19,20	-	-	16,70	16,20	22,30
NB 15	1-2-3	600 x 400 x 75	553 x 353	70		15,70	-	-	15,30	15,30	-
NB 24	1-2-3-4	600 x 400 x 120	555 x 355	115	105	17,40	-	-	16,30	16,30	21,40
NB 33	1-2-3-4	600 x 400 x 150	553 x 353	145	135	21,80	-	-	19,60	18,20	23,70
NB 34	1-2-3-4	600 x 400 x 170	555 x 355	165	155	21,40	-	-	20,10	18,50	23,70
NB 42	1-2-3-4	600 x 400 x 220	555 x 355	215	205	24,50	24,50	24,50	21,40	21,00	26,00
NB 50	1-2-3-4	600 x 400 x 236	555 x 355	231	221	26,70	-	-	24,30	23,20	31,50
NB 55	1-2-3-4	600 x 400 x 280	553 x 353	275	260	31,80	-	-	28,20	26,50	35,20
NB 70	1-2-3-4	600 x 400 x 340	553 x 353	335	321	32,90	32,90	32,90	32,90	30,00	39,70
NB 80	1-2-3-4	600 x 400 x 420	550 x 350	415	402	43,70	-	-	36,90	34,70	46,90
NB 130 Variante 6		800 x 600 x 315	750 x 550	296		Prix Fr. 57,20					

Coffrets à tiroirs · Plateau tournant



1 x Plateau tournant
8 x Coffrets à tiroirs 0830
8 x Coffrets à tiroirs 1630

1 x Plateau tournant
8 x Coffrets à tiroirs 1640
8 x Coffrets à tiroirs 0840

Le plateau tournant accueille 16 coffrets à tiroirs. Le socle tournant supporte des charges jusqu'à 800 kg.

Les plateaux tournants offrent la possibilité de ranger jusqu'à 1.792 articles différents sur une surface au sol de seulement 0,64 m². Simple à monter

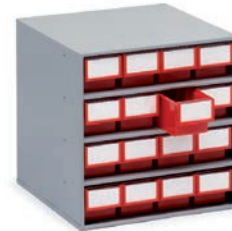

Couleur	Serie 300				Serie 400			
	Référence	Prix Fr.	Référence	Prix Fr.	Référence	Prix Fr.	Référence	Prix Fr.
Transparent	TR-0830-1	140,-	TR-1630-1	158,-	TR-0840-1	156,-	TR-1640-1	179,-
Gris	TR-0830-3	131,-	TR-1630-3	150,-	TR-0840-3	149,-	TR-1640-3	175,-
Rouge	TR-0830-5	131,-	TR-1630-5	150,-	TR-0840-5	149,-	TR-1640-5	175,-
Bleu	TR-0830-6	131,-	TR-1630-6	150,-	TR-0840-6	149,-	TR-1640-6	175,-
avec tiroirs (type/nombre)	3020 (8 unités)		3010 (16 unités)		4020 (8 unités)		4010 (16 unités)	
Coffret P mm	300		300		400		400	
L mm	400		400		400		400	
H mm	395		395		395		395	

Plateau tournant TR-16-300

Le plateau tournant peut accueillir 16 coffrets à tiroirs de la série 300 qui peuvent être librement combinés et doivent être commandés séparément. L'unité complète est composée du socle tournant et d'étagères formant les quatre niveaux. Le plateau tournant est réalisé en acier revêtu par poudre en couleur grise (RAL 7035).

- Dimensions ext. d'une unité complètement montée :
- P x L x H : 700 x 700 x 1680 mm
- Capacité de charge : 800 kg

Plateau tournant TR-16-400

Ce plateau tournant peut accueillir 16 coffrets librement combinables de la série 400, par ailleurs il est identique au plateau TR-16-300.

- Dimensions ext. d'une unité complètement montée :
- P x L x H : 800 x 800 x 1680 mm
- Capacité de charge : 800 kg

Référence	Prix Fr.
TR-16-300	648,-
TR-16-400	703,-

Grands coffrets à tiroirs

Coffret métallique, revêtu par poudre grise et avec pieds réglables. Charge maxi au sol env. 30 kg. Charge maxi du coffret env. 240 kg.

Réf.	Tiroirs Couleur	Qté	Type	Dimensions H x l x L mm	Prix Fr.
TR-2440-3	gris	24	4020	870 x 605 x 410	568,-
TR-2440-5	rouge	24	4020	870 x 605 x 410	568,-
TR-2440-6	bleu	24	4020	870 x 605 x 410	568,-
TR-4840-3	gris	48	4010	870 x 605 x 410	629,-
TR-4840-5	rouge	48	4010	870 x 605 x 410	629,-
TR-4840-6	bleu	48	4010	870 x 605 x 410	629,-

Accessoires: 4 roulettes pivotantes Ø 100 mm (2 avec frein), charge maxi/coffret env. 150 kg.

Réf. TR-PS-LH	Prix Fr. 136,-
---------------	----------------





Estrades de stockage

- Doublez vos surfaces de stockage et de production
- Créez de la place pour bureaux et machines
- Utilisez au mieux l'espace disponible
- Production individualisée des estrades sur mesure et selon charges, complètes avec escalier, garde-corps et autres équipements requis.



La solution complète et intelligente d'un seul fournisseur.

- Analyse
- Conseil
- Planification
- Réalisation
- Bureaux de contremaî
- Bureaux informatiques
- Postes de commande
- Salles de réunion
- Salles de séjour etc....

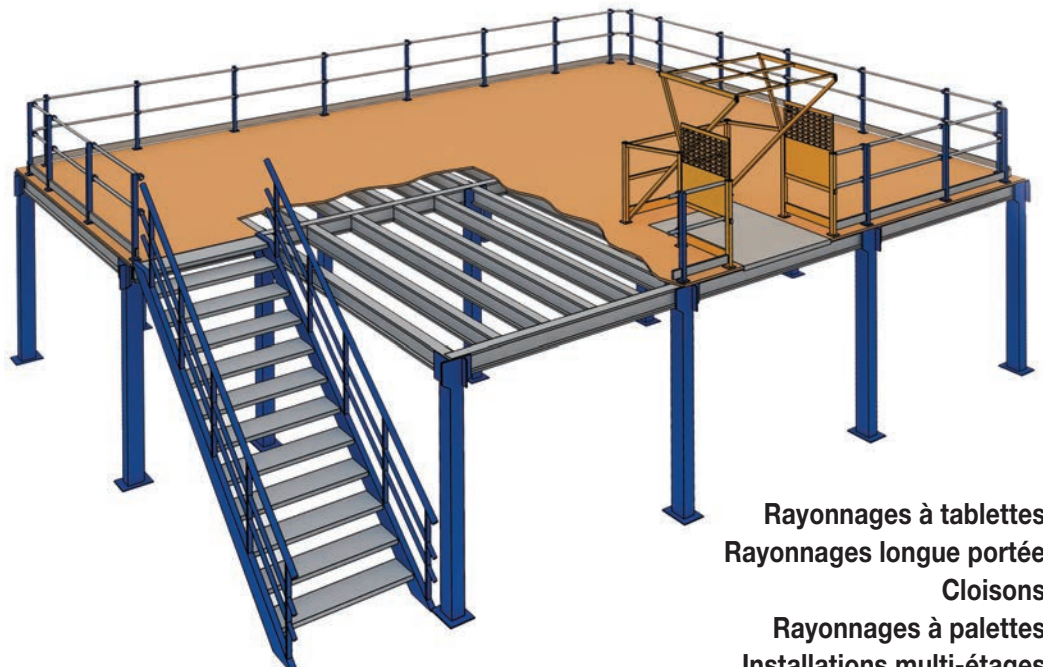

Rayonnages à tablettes
Rayonnages longue portée
Cloisons
Rayonnages à palettes
Installations multi-étages

Systeme à cloisons grillagées

Systeme à cloisons grillagées

Le modèle de cloison pour entrepôts et locaux industriels est constitué d'une structure en acier robuste spécialement conçue pour protéger vos biens et vos équipements. Le système modulaire flexible comprend un grand nombre d'éléments grillagés standard et pré-montés disponibles dans différentes dimensions.

Montage facile

Le système modulaire est conçu de telle sorte que la cloison grillagée est extrêmement facile à monter et peut en permanence être adaptée aux nouvelles contraintes spatiales.

Portes battantes et portes coulissantes

Une vaste gamme de portes battantes simples ou doubles et de portes coulissantes est disponible. Selon les besoins, les portes peuvent être équipées d'une serrure à cylindre et d'une double poignée ou de pattes pour une fermeture par cadenas (cylindre profilé ou cadenas non fourni). Les portes battantes simples et doubles sont livrées équipées d'un linteau. Si les portes battantes ne s'intègrent pas entre les éléments grillagés, un système de butoir pour un montage en angle et/ou en début ou en fin est nécessaire.



Fixation

Les cloisons grillagées sont fixées à l'aide de poteaux de 50 x 70 mm solidement ancrés au sol. La garde au sol est de 100 mm, les inégalités du sol pouvant être compensées jusqu'à une hauteur de 20 mm. Les éléments suivants sont disponibles :

- Poteaux de début/fin
- Poteaux centraux
- Poteaux d'angle



Eléments de fixation murale

2 options sont disponibles :

Poteau de début/fin

La cloison grillagée commence ou se termine par un poteau. L'écart entre le poteau et le mur peut varier mais ne doit pas dépasser 100 mm.

Systeme de fixation murale

Le système de fixation murale permet de fixer directement l'élément grillagé au mur. Les deux systèmes disponibles comprennent des rondelles d'écartement de différentes épaisseurs destinées à combler l'espace entre l'élément grillagé et le mur.

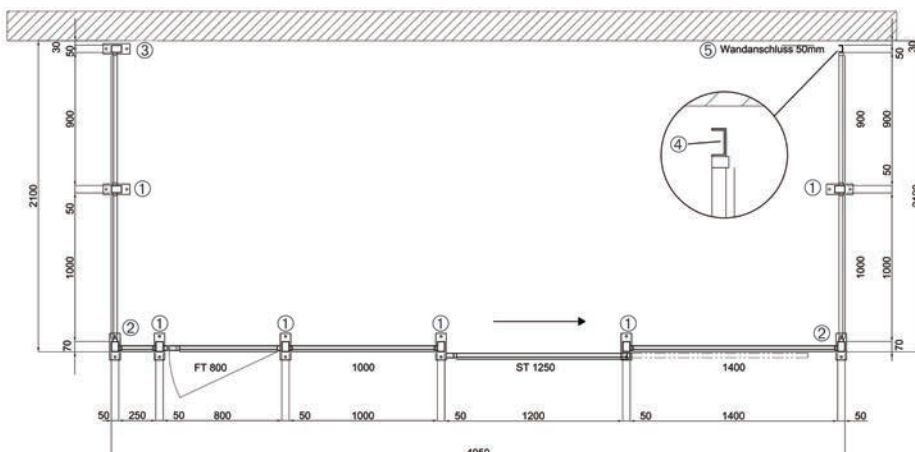
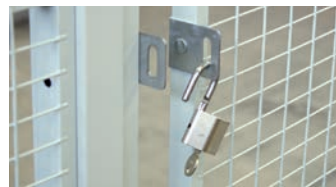

- 1 Poteau central
- 2 Poteau d'angle
- 3 Poteau de début/fin
- 4 Profil de remplissage (30 mm / 50 mm / 80 mm)
- 5 Systeme de fixation murale (jusqu'à 10 / 50 mm)

Systeme à cloisons grillagées

Eléments	Largeur/hauteur (passage libre)	Référence	Prix Fr.
Cloisons grillagées construction robuste en acier, grillages entièrement soudés, revêtement par poudre RAL 9018 blanc papyrus, crible 50x30 mm	250 x 2200	KS-1001	186,-
	400 x 2200	KS-1002	190,-
	500 x 2200	KS-1003	194,-
	600 x 2200	KS-1004	197,-
	700 x 2200	KS-1005	206,-
	800 x 2200	KS-1006	209,-
	900 x 2200	KS-1007	215,-
	1000 x 2200	KS-1008	216,-
	1100 x 2200	KS-1009	226,-
	1200 x 2200	KS-1010	229,-
	1300 x 2200	KS-1011	233,-
	1400 x 2200	KS-1012	240,-
	1500 x 2200	KS-1013	244,-
Poteau début/fin	50x70x2300 mm	KS-1100	131,-
Poteau central	50x70x2300 mm	KS-1110	132,-
Poteau d'angle	50x70x2300 mm	KS-1105	160,-

	Largeur/hauteur (passage libre)	Référence	Prix Fr.
Fixation murale	jusqu'à 10 mm d'écart	KS-1180	8,-
Fixation murale	jusqu'à 50 mm d'écart	KS-1181	13,-
Portes battantes avec poignée et serrure (indiquer largeur s.v.p.)	800/2200 (730)	KS-1200	656,-
	1000/2200 (930)	KS-1210	656,-
	1200/2200 (1130)	KS-1220	656,-
	1500/2200 (1430)	KS-1230	656,-
Portes battantes double avec poignée et serrure (indiquer largeur s.v.p.)	1710/2200 (1630)	KS-1250	1241,-
	2110/2200 (2030)	KS-1260	1241,-
	2510/2200 (2430)	KS-1270	1241,-
Portes coulissantes avec poignée et serrure (indiquer largeur s.v.p.)	1050/2200 (maxi 1000)	KS-1300	1133,-
	1250/2200 (maxi 1200)	KS-1310	1133,-
	1550/2200 (maxi 1500)	KS-1320	1133,-
	2050/2200 (maxi 2000)	KS-1330	1670,-
	2450/2200 (maxi 2400)	KS-1340	1670,-
	3050/2200 (maxi 3000)	KS-1350	1670,-

Chaque porte battante/battante double nécessite un linteau

Portes battantes	Linteau jusqu'à L = 1'600 mm	Référence KS-1360	Prix Fr. 34,00
Portes battantes doubles	Linteau jusqu'à L = 3'100 mm	Référence KS-1361	Prix Fr. 206,00



Autres modèles de cloisons grillagées



FANAI

Équipements de locaux d'activité et d'entrepôts



Des décharges statiques risquent de se produire à chaque mouvement ou opération. Ce phénomène est connu sous le terme anglais "Electrostatic discharge" (ESD). En touchant un élément comportant une charge électrostatique, ce potentiel électrique se décharge brutalement et peut entraîner de graves dommages. Ceux-ci ne sont pas toujours visibles car le seuil de détection de ces décharges est d'env. 3000 volts.

Une telle décharge devient seulement visible sous forme d'étincelle à partir de 5000 V, alors que des composants sensibles peuvent déjà être détruits par des tensions de 30 V et des composants normaux par des tensions entre 100 V et 200 V. Comme les ESD sont tellement difficiles à détecter, tous les postes de travail EPA (EPA = ESD Protected Area) doivent être protégés contre la formation de charges électrostatiques par une mise à la terre. Cette protection doit couvrir l'ensemble du flux de composants sensibles, de leur arrivée jusqu'à la livraison du produit fini.

Équipements d'ateliers et d'entrepôts en version ESD





Coffrets à tiroirs pour composants ESD



Coffrets à tiroirs

- en polypropylène conducteur
- tiroirs en polystyrène conducteur
- borne de mise à la terre
- peuvent être accrochés au mur, posés sur une table ou placés en diverses combinaisons sur un plateau tournant



Accessoires: Séparateurs transverses

Référence	Coffrets P x L x H mm	Tiroirs P x L x H mm	Nombre	Prix Fr.	Séparateurs Référence	Prix Fr.
TR-551-4ESD	180 x 310 x 550	170 x 69 x 40	48	171,-	TR-V-1-4 ESD	0,50
TR-554-4ESD	180 x 310 x 550	170 x 92 x 62	24	147,-	TR-V-4-4 ESD	1,00



TR-551 ESD

TR-554 ESD



TR-PTP-5 ESD
pour 2 coffrets
Plateau tournant sur
couronne à billes



TR-12-550 ESD pour 12 coffrets

Référence	P x L x H mm avec coffret	Charge utile kg	Prix Fr.
TR-PTP-5-ESD	310 x 360 x 560	50	150,-
TR-12-550-ESD	500 x 500 x 1730	400	382,-



TR-2440 ESD



TR-4840 ESD

Coffrets à tiroirs

- en acier revêtu par poudre
- tiroirs en polypropylène conducteur
- borne de mise à la terre

TR-2440/4840 ESD:
à poser sur le sol avec pieds réglables

TR-0830/1630/0840/1640 ESD:
peuvent être accrochés au mur, posés sur une table ou placés en diverses combinaisons sur un plateau tournant



TR-1630/1640 ESD

TR-0830/0840 ESD

Polypropylène à conductibilité électrique

Résistance superficielle
10³...10⁶ Ohms/sq

Résistance volumique
10³...10⁶ Ohm x cm

Plage de température
-20°...+70° C



TR-16-300/16-400 ESD

Référence	Coffrets P x L x H mm	Tiroirs P x L x H mm	Nombre	Prix Fr.	Séparateurs Référence	Prix Fr.
TR-0830-ESD	300 x 400 x 395	300 x 186 x 82	8	216,-	TR-D-20-4ESD	1,80
TR-1630-ESD	300 x 400 x 395	300 x 92 x 82	16	247,-	TR-D-10-4ESD	0,90
TR-0840-ESD	400 x 400 x 395	400 x 186 x 82	8	271,-	TR-D-20-4ESD	1,80
TR-1640-ESD	400 x 400 x 395	400 x 92 x 82	16	315,-	TR-D-10-4ESD	0,90
TR-2440-ESD	410 x 605 x 870	400 x 186 x 82	24	843,-	TR-D-20-4ESD	1,80
TR-4840-ESD	410 x 605 x 870	400 x 92 x 82	48	1000,-	TR-D-10-4ESD	0,90

Plateau tournant pour 16 coffrets

- tourne sur couronne à billes
- charge utile env. 800 kg
- mise à la terre par résistance de sécurité (1 mégohm)

Référence	avec coffret	Prix Fr.
TR-16-300-ESD	700 x 700 x 1680	681,-
TR-16-400-ESD	800 x 800 x 1680	725,-

Prix sans coffrets à tiroirs



Casiers pour rayonnages ESD



- 18 tailles
- en polypropylène incassable
- étiquettes conformes à la logistique
- séparateurs
- couleur noir

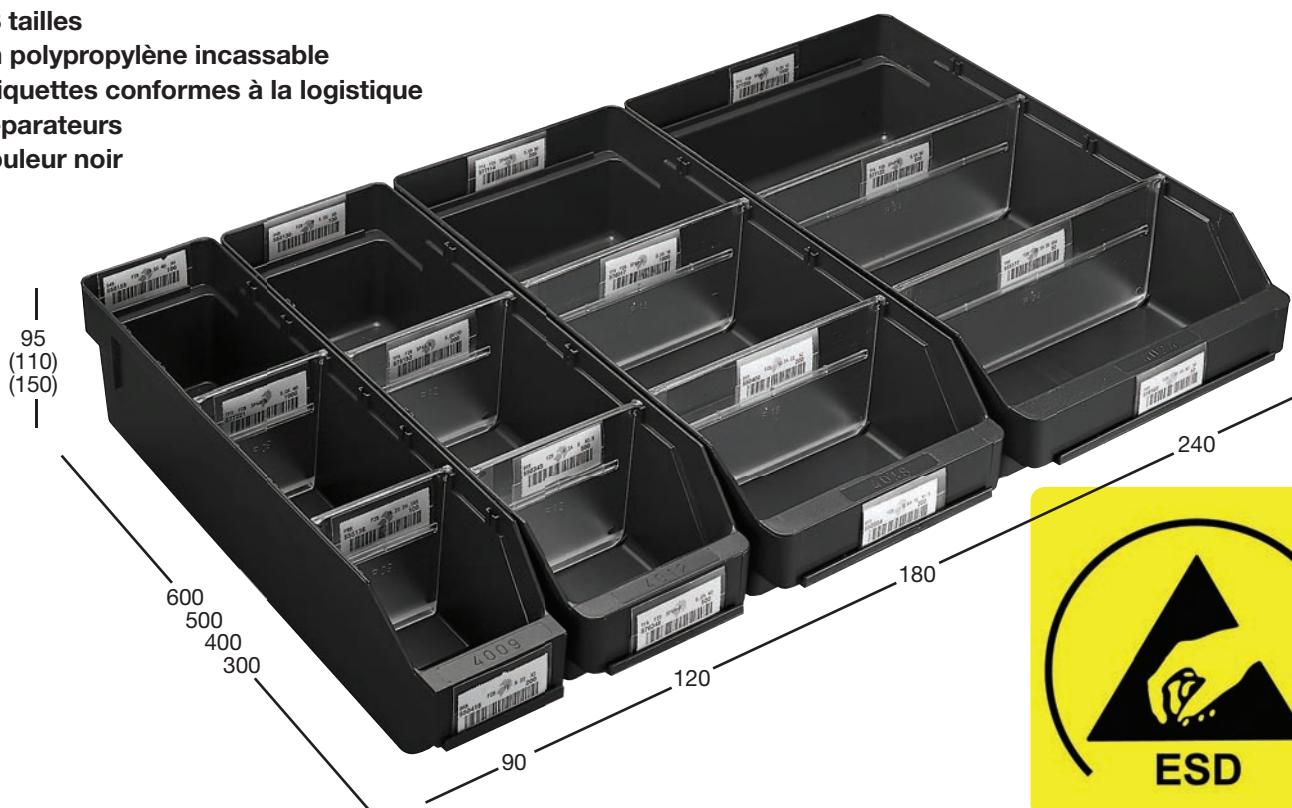

	Dimensions L x l x H mm	Séparateurs par casier	Unités par colis	Type	Prix Fr./pièce
pour rayons de profondeur 300 mm	300 x 90 x 95	5	40	ST-3009-ESD	8,40
	300 x 120 x 95	3	30	ST-3012-ESD	9,70
	300 x 180 x 95	3	20	ST-3018-ESD	12,50
	300 x 240 x 95	3	15	ST-3024-ESD	14,80
	300 x 240 x 150	3	15	ST-3024-15-ESD	21,00
pour rayons de profondeur 400 mm	400 x 90 x 25	7	40	ST-4009-ESD	11,50
	400 x 120 x 95	4	30	ST-4012-ESD	12,50
	400 x 180 x 95	4	20	ST-4018-ESD	15,40
	400 x 240 x 95	4	15	ST-4024-ESD	18,60
	400 x 240 x 150	3	10	ST-4024-15-ESD	28,80
pour rayons de profondeur 500 mm	500 x 90 x 95	9	40	ST-5009-ESD	13,00
	500 x 120 x 95	6	30	ST-5012-ESD	16,20
	500 x 180 x 95	6	20	ST-5018-ESD	17,70
	500 x 240 x 95	6	15	ST-5024-ESD	22,70
	500 x 240 x 150	3	10	ST-5024-15-ESD	33,00
pour rayons de profondeur 600 mm	600 x 90 x 95	7	30	ST-6009-ESD	15,40
	600 x 120 x 95	7	30	ST-6012-ESD	19,30
	600 x 180 x 95	7	30	ST-6018-ESD	21,70
	600 x 240 x 95	7	15	ST-6024-ESD	27,10
	600 x 240 x 150	4	10	ST-6024-15-ESD	38,30
Séparateurs à commander séparément s.v.p.	90 x 95		50	ST-P09-ESD	1,00
	120 x 95		50	ST-P12-ESD	1,20
	180 x 95		25	ST-P18-ESD	2,10
	240 x 95		25	ST-P24-ESD	2,90
	240 x 150		10	ST-P24-15-ESD	4,40
Porte-étiquette	75 x 30		100	ST-EP-75	0,30



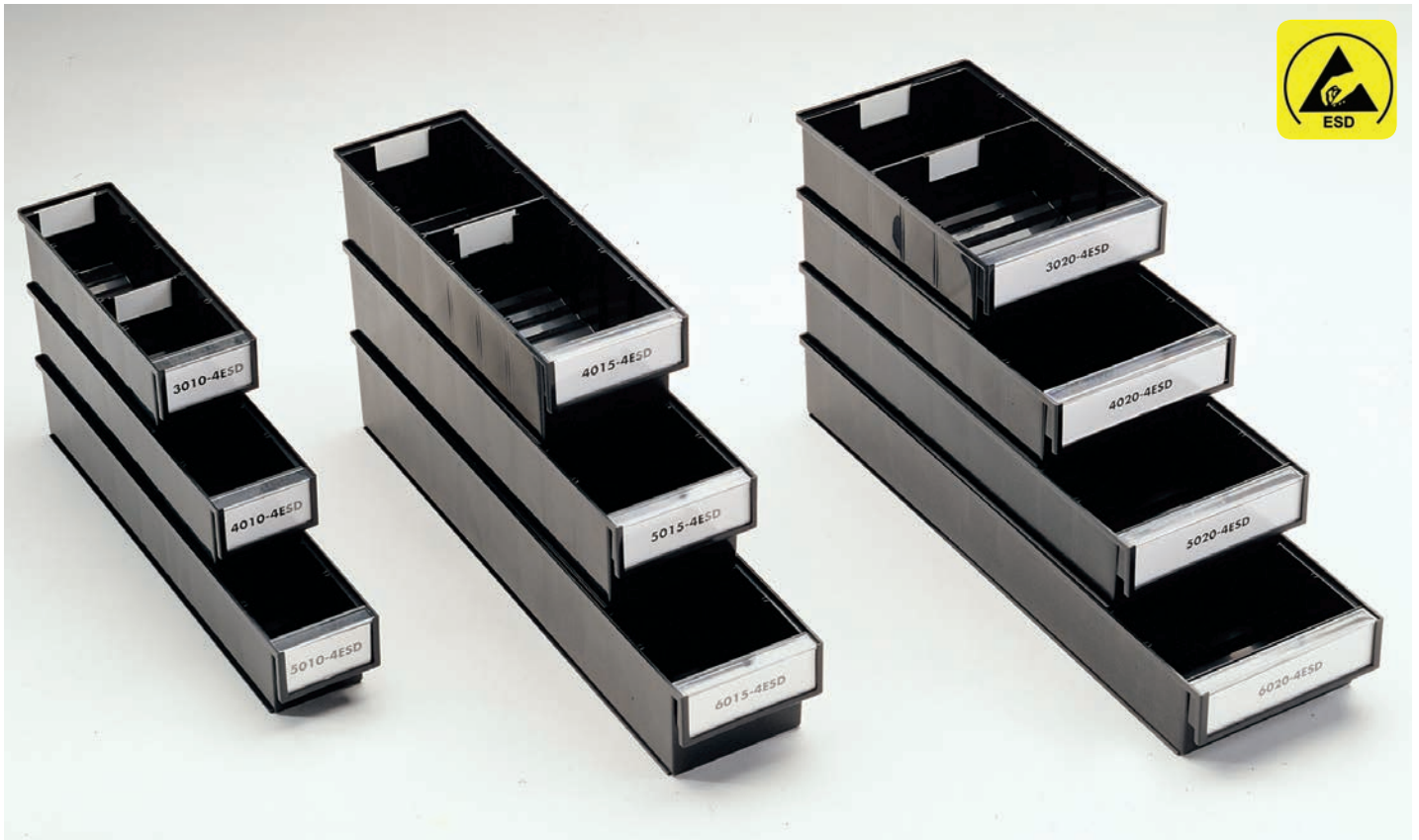

Tiroirs

Les tiroirs sont spécialement conçus pour les rayonnages métriques : profondeurs de 300, 400, 500 et 600 mm. Le fond ondulé assure une bonne prise en main. À largeur égale les tiroirs sont empilables, même en différentes longueurs.

Matériau:

Polypropylène à conductibilité électrique
Résistance superficielle 10^3 - 10^6 ohms/sqm
Résistance volumique: 10^3 - 10^6 ohms x cm
Plage de température: -20 à +70° C



Référence (tiroir à fond ondulé)	Dimensions ext. P x L x H mm	Dimensions int. P x L x H mm	Prix Fr.
TR-3010-4ESD	300 x 92 x 82	257 x 75 x 70	8,90
TR-3020-4ESD	300 x 186 x 82	257 x 167 x 70	12,20
TR-4010-4ESD	400 x 92 x 82	357 x 75 x 70	9,80
TR-4015-4ESD	400 x 132 x 100	357 x 110 x 90	13,30
TR-4020-4ESD	400 x 186 x 82	357 x 167 x 70	13,50
TR-5010-4ESD	500 x 92 x 82	457 x 75 x 70	12,80
TR-5015-4ESD	500 x 132 x 100	457 x 110 x 90	16,30
TR-5020-4ESD	500 x 186 x 82	457 x 167 x 70	17,30
TR-6015-4ESD	600 x 132 x 100	557 x 110 x 90	19,20
TR-6020-4ESD	600 x 186 x 82	557 x 167 x 70	19,90

Séparateurs	Prévu pour tiroirs	Prix Fr.
TR-D-10-4ESD	TR-3010 / TR-4010 / TR-5010-4ESD	0,90
TR-D-15-4ESD	TR-4015 / TR-5015 / TR-6015-4ESD	1,40
TR-D-20-4ESD	TR-3020 / TR-4020 / TR-5020 / TR-6020-4ESD	1,80

Bacs à becs

Le bac idéal pour l'assemblage manuel de petites pièces et composants. Les coins arrondis et le bec de prise ergonomique améliorent la manipulation. En polystyrène à conductibilité électrique.

Référence	Dimensions ext. P x L x H mm	Dimensions int. P x L x H mm	Prix Fr.
TR-30-1L-4ESD	160 x 99 x 70 mm	100 x 85 x 62	4,90
TR-30-2L-4ESD	160 x 198 x 70 mm	100 x 175 x 62	7,40
TR-30-23L-4ESD	160 x 198 x 70 mm	100 x 175 x 62 subdivisé en 3 casiers	8,30





Bacs à bec (conducteurs)

Pour l'emploi universel. Les bacs sont superposables et le fond ondulé ainsi que la grande ouverture assurent une prise ergonomique.

Bacs en polypropylène (PP) conducteur.
Accessoires : étiquettes à pellicule non salissante (non-conductrices).

Réf Étiquette + pellicule	pour bacs	Prix Fr.
TR-E-10	TR-1015-4ESD	1,00
TR-E-15	TR-1520-4ESD et TR-1525-4ESD	1,20
TR-E-20	TR-1930-4ESD et TR-1940-4ESD	1,30

Référence	Dimensions extérieures P x L x H mm	Dimensions intérieure P x L x H mm	Prix Fr.
TR-1015-4ESD	165 x 105 x 75	105 x 90 x 65	4,00
TR-1520-4ESD	192 x 149 x 105	130 x 125 x 90	8,80
TR-1525-4ESD	250 x 149 x 130	185 x 125 x 115	12,40
TR-1930-4ESD	300 x 186 x 156	230 x 155 x 140	23,70
TR-1940-4ESD	400 x 186 x 156	330 x 155 x 140	28,80

Autres tailles sur demande!



FE-9400/9401/9402/9403



FE-9500/9501/9502/9503



FE-1820

Chariot à étagères

Charge utile plateau supérieur : 200 kg
 • Étagères conductrices en particules bois selon DIN 68765, gris clair.

• Tubes et profilés acier soudés, à conductibilité, revêtus par poudre gris ardoise, RAL 7015.

Chariot table à poignée

Charge utile plateau supérieur : 100 kg
 En tubes acier soudés, poignée fixée par vis.

	Référence	Charge utile kg	Ø Roue mm	Surface utile L x l mm	Dimensions ext. L x l x H mm	Hauteurs des étagères mm	Poids kg	Prix Fr.
Chariot ESD à poignée	FE-9500	500	160	850 x 500	970 x 509 x 950	235	24	452,-
	FE-9501	600	200	1000 x 600	1120 x 609 x 990	276	30	537,-
	FE-9502	600	200	1000 x 700	1120 x 709 x 990	276	33	571,-
	FE-9503	600	200	1200 x 800	1320 x 809 x 990	276	38	643,-
Chariot ESD à étagères	FE-9400	500	160	850 x 500	1147 x 509 x 867	235, 867	38	683,-
	FE-9401	600	200	1000 x 600	1197 x 609 x 908	276, 908	47	817,-
	FE-9402	600	200	1000 x 700	1197 x 709 x 908	276, 908	52	851,-
	FE-9403	600	200	1200 x 800	1397x 809 x 908	276, 908	61	999,-
Chariot table ESD à poignée	FE-1820	250	125	600 x 450	860 x 450 x 875	195, 770	15	470,-



Chariots à étagères ESD



Chariots à étagères ESD

Construction en acier avec revêtement par poudre conducteur électrique. Étagères en matériau laminé conducteur ESD, épaisseur 12 mm, avec rebord de 6 mm aux 4 côtés. Charge utile par étagère 50 kg. 4 roulettes pivotantes, dont 2 avec frein.



Les hauteurs des tablettes sont réglables à volonté

Tablettes supplémentaires sur demande

Référence	Charge utile kg	Ø Roue mm	Surface utile L x l mm	Haut. de chargement 215 mm à	Nbre d'étagères	Prix Fr.
TR-TRTA-4082ESD	150	125	800 x 430	770	2	726,-
TR-TRTA-4102ESD	150	125	1000 x 430	770	2	738,-
TR-TRTA-5082ESD	150	125	800 x 530	770	2	754,-
TR-TRTA-5102ESD	150	125	1000 x 530	770	2	781,-
TR-TRTA-4104ESD	300	125	1000 x 430	1340	4	1135,-
TR-TRTA-5104ESD	300	125	1000 x 530	1340	4	1147,-



avec étagères :
FE-09301 / 9303/ 9341 / 9343



avec étagères : FE-09200 / 9201



avec étagères : FE-FE-01841

Fourniture non assemblée

Étagères ou bacs en plateau à particules bois, conducteur électrique (gris clair). Châssis et cadre gris foncé. Roues à bandage TPE, dont 2 pivotantes avec frein et 2 fixes. Charge utile tablettes supérieure et centrale: 80 kg

Autres modèles sur demande !

Hauteur mm	Charge utile kg	Plate-form L x B mm	Anzahl d'étagères	Avec étagères	
				Réf.	Prix Fr.
1039	300	1000 x 600	2	FE-01841	631,-
1511	500	850 x 500	4	FE-09200	812,-
1552	600	1000 x 600	4	FE-09201	1009,-
1800	600	1000 x 600	4	FE-09301	1013,-
1800	600	1200 x 800	4	FE-09303	1380,-
1800	600	1000 x 600	5	FE-09341	1140,-
1800	600	1200 x 800	5	FE-09343	1599,-



①



②

Rayonnage ESD

- Tablettes réglables en hauteur
- Hauteur du rayonnage : 2000 / 2400 mm
- Couleur gris clair RAL 7035
- Charge utile 1000 kg
- Tablettes réglables au pas de 28 mm

Dimensions des tablettes Longueur x Profondeur	Charge utile
784 x 400 mm	150 kg
984 x 400 mm	150 kg
984 x 600 mm	150 kg

Rayonnage de base ① (avec 6 tablettes)

Dimensions ext. L x P x H mm	Référence	Prix Fr.
824 x 400 x 2000	SO-C31449001	377,-
1024 x 400 x 2000	SO-C31449003	401,-
1024 x 600 x 2000	SO-C31649001	538,-
824 x 400 x 2400	SO-C31449002	396,-
1024 x 400 x 2400	SO-C31449004	421,-
1024 x 600 x 2400	SO-C31649002	546,-

Rayonnage d'extension ② (avec 6 tab.)

804 x 400 x 2000	SO-C32449001	296,-
1004 x 400 x 2000	SO-C32449003	320,-
1004 x 600 x 2000	SO-C32649001	446,-
804 x 400 x 2400	SO-C32449002	306,-
1004 x 400 x 2400	SO-C32449004	330,-
1004 x 600 x 2400	SO-C32649002	450,-



Armoires à rayonnages ESD

Ces armoires de haute valeur sont fabriqués en acier profilé revêtu par poudre époxy conductrice. L'armoire peut être manipulée par gerbeur ou transpalette après avoir démonté le cache du socle. À la livraison, l'armoire est prémontée.

Équipement standard:

- Couleur gris clair RAL 7035
- Porte à verrou avec 2 clés
- Portes doubles robustes
- À 2 ou à 4 tablettes
- Pieds réglables
- Socle robuste en acier soudé

Nbre. de tablettes	Dimensions L x P x H mm	Charge maxi par tablette	Référence	Prix Fr.
2	800 x 425 x 1000	100	SO-C30549001	764,00
4	800 x 425 x 2000	100	SO-C30949001	1017,00
Tablette supplémentaire			SO-W854345-49	39,70



Tables de montage ESD



Chariot: Hauteur réglable de 650 à 900 mm par vis allen. Charge utile env. 75 kg par plan, plateau 700 x 500 mm.



Étage intermédiaire: 400 x 500 mm

Réf. SO-CONT-705-49 Prix Fr. 772,-

Réf. SO-CONTS-504-49 Prix Fr. 108,-



Goulotte de câble



Réglage en hauteur par:

- Vis allen
- Moteur électrique
- Manivelle

Fourniture non assemblée



1

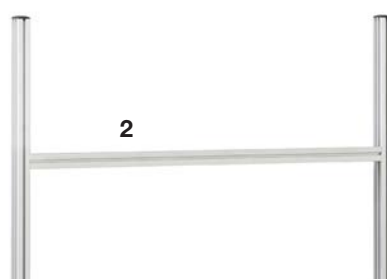

2

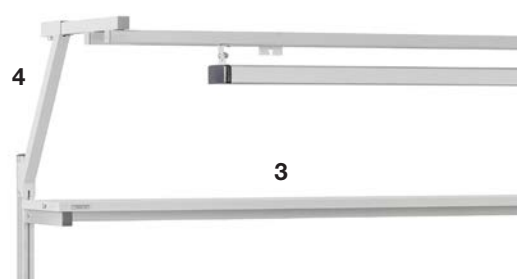

4

3

1. Table de travail TR-WB-ESD

Hauteur réglable de 700 à 1100 mm par vis allen, moteur électrique ou manivelle. Piétement en alu et acier revêtu par poudre (RAL 7035), avec pieds de nivellement, plateau ép. 25 mm, mélaminé sur les 2 faces, blanc anti-éblouissant.

Repère	Réf.	Plateau Prof. x Largeur	Modèle	Équipement standard	Charge utile	Prix Fr.
1	TR-WB-815-ESD	800 x 1500 mm	vis allen	-	250 kg	1131,-
	TR-WB-818-ESD	800 x 1800 mm	vis allen	-	250 kg	1289,-
	TR-WB-815 C-ESD	800 x 1500 mm	manivelle	goulotte de câble	200 kg	1986,-
	TR-WB-818 C-ESD	800 x 1800 mm	manivelle	goulotte de câble	200 kg	2167,-
	TR-WB-815 EL-ESD	800 x 1500 mm	moteur élec.	goulotte de câble	200 kg	2947,-
	TR-WB-818 EL-ESD	800 x 1800 mm	moteur élec.	goulotte de câble	200 kg	3162,-

2. Profilés d'étagère TR-AL2X-W:

Pour le montage des accessoires, hauteur 900 mm

3. Tablette-étagère TR-ALH-ESD:

Tablette réglable en hauteur 25 x 310 mm x longueur table

4. Cadre de montage TR-HSB:

Pour l'accrochage d'outils ou pour fixer l'éclairage

Accessoires:

Repère	Référence	Long. de table	Charge utile	Prix Fr.
2	TR-AL2X-150W	1500 mm	-	284,-
	TR-AL2X-180W	1800 mm	-	301,-
3	TR-ALH-150-ESD	1500 mm	50 kg	382,-
	TR-ALH-180-ESD	1800 mm	50 kg	398,-
4	TR-HSB-150	1500 mm	-	206,-
	TR-HSB-180	1800 mm	-	219,-

Luminaires voir page 76

Nombreux accessoires ! Demandez notre catalogue !



Tables de travail pour composants ESD



Tables universelles et polyvalentes pour travaux d'assemblage légers



Fourniture non assemblée



Plateau 26 mm, surface laminée haute pression à dissipation de charges.



Table roulante

Hauteur réglable par vis allen entre 650 et 900 mm. Exécution similaire aux tables TP mais avec 4 roulettes pivotantes Ø 100 mm, dont 2 avec frein et à dissipation de charges. Le plateau inférieur AT est à commander séparément. Charge utile env. 150 kg.

Référence	Plateau P x L mm	Prix Fr.
TR-SAP-507 ESD	500 x 700	485,-
TR-SAP-710 ESD	700 x 1000	647,-
Unterplatte		
TR-AT-507 ESD	500 x 700	194,-
TR-AT-710 ESD	700 x 1000	354,-



Table de travail

Hauteur réglable par vis allen entre 650 et 900 mm. Toutes les tables sont également disponibles en version d'extension droite ou à angle. Dimensions en stock, voir tableau.

Référence	Plateau P x L	Charge utile	Prix Fr.
TR-TP-712 ESD	700 x 1200 mm	300 kg	605,-
TR-TP-715 ESD	700 x 1500 mm	300 kg	661,-
TR-TP-718 ESD	700 x 1800 mm	300 kg	783,-
TR-TP-915 ESD	900 x 1500 mm	300 kg	837,-
TR-TP-918 ESD	900 x 1800 mm	300 kg	963,-
Table d'extension à angle			
TR-TP-510K ESD	500 x 1000 mm	150 kg	426,-
TR-TP-712K ESD	700 x 1200 mm	150 kg	570,-



Table de travail à tablette étagère

Hauteur réglable par vis allen entre 650 et 900 mm. Même exécution que tables TP mais avec tablette étagère, profondeur 310 mm, hauteur réglable entre 1080 à 1550 mm. Accessoires : tablette à bacs, rail à bacs, tablette ou étagère supplémentaire, plaque perforée, goulotte de câbles, bras pivotant, éclairage.

Référence	Plateau P x L	Charge utile	Prix Fr.
TR-TPH-712 ESD	700 x 1200 mm	300 kg	919,-
TR-TPH-715 ESD	700 x 1500 mm	300 kg	1016,-
TR-TPH-718 ESD	700 x 1800 mm	300 kg	1210,-
TR-TPH-915 ESD	900 x 1500 mm	300 kg	1160,-
TR-TPH-918 ESD	900 x 1800 mm	300 kg	1361,-

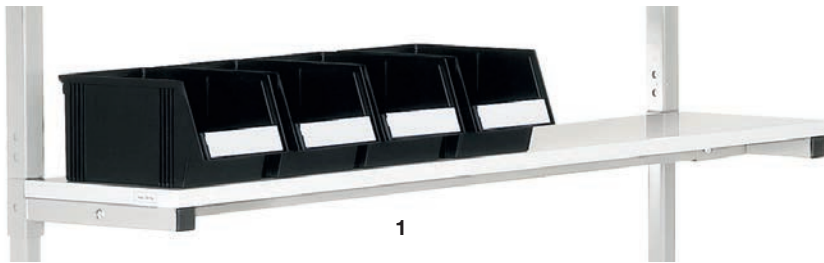

1. Étagère pour bacs

Pour bacs à bec et de rangement.
Hauteur et inclinaison réglables.
En acier revêtu par poudre conductrice.
Charge maxi 30 kg..

Typ	Dimensions mm	Prix Fr.
TR-TH-120 ESD	145 x 1119	117,-
TR-TH-150 ESD	145 x 1419	133,-
TR-TH-180 ESD	145 x 1719	150,-



2. Rail porte-bacs

Pour bacs à bec et de rangement.
Charge maxi 15 kg.

Typ	Rail, long. mm	Prix Fr.
TR-BP-120 ESD	1115	92,-
TR-BP-150 ESD	1415	107,-
TR-BP-180 ESD	1715	110,-



3. Support lumière et porte-outil

Pour installer éclairage et/ou outillages.
Si les deux sont installés à la fois,
il faut commander un rail profilé C
supplémentaire.

Typ	Longueur mm	Prix Fr.
TR-KT-120	1200	215,-
TR-KT-150	1500	219,-
TR-KT-180	1800	223,-

Profilé C supplémentaire:

TR-SPR-150	1500 mm	57,-
TR-SPR-180	1800 mm	65,-



4. Rayonnage

Étagère supplémentaire en laminé ESD,
ép. 26 mm. Charge maxi 15 kg.

Typ	Dimensions mm	Prix Fr.
TR-SH-120 ESD	310 x 1200	282,-
TR-SH-150 ESD	310 x 1500	320,-
TR-SH-180 ESD	310 x 1800	356,-

Coffrets à tiroirs en tôle d'acier revêtue par poudre RAL 7035. Verrouillage central. Poignées sur toute la largeur avec cadres porte-étiquettes. Extensions télescopiques sur billes.

Charge utile maxi par tiroir: 60 kg. Extension des tiroirs 100%.

Dimensions intérieures des tiroirs

Largeur : 380 mm. Profondeur : 500 mm

Hauteur:

ext. / int.
100 / 90 mm
200 / 190 mm
300 / 290 mm



SO-60349001



SO-60449001



SO-60649103



SO-60649111

Aménagements de tiroirs

pour tiroirs de hauteur 100 mm



SO-872991-49



SO-872993-49



SO-872992-49



SO-872994-49

Référence	Dim. extérieures P x L x L mm	Tiroirs Nbre x haut. mm	Prix Fr.
SO-60349001	450 x 520 x 140	1 x 100	305,-
SO-60449001	450 x 520 x 260	2 x 100	514,-
SO-60649103	450 x 520 x 560	3 x 100 / 1 x 200	835,-
SO-60649111	450 x 520 x 560	1 x 200 / 1 x 300	669,-

Art.-Nr.	Preis Fr.
SO-872991-49	40,40
SO-872992-49	43,20
SO-872993-49	44,00
SO-872994-49	57,00

Cache

nécessaire pour le montage des coffrets à tiroirs

Réf.	SO-855060-49
Prix	Fr. 24,50



Exemples de postes de travail ESD



Nbr.	Description	Dim. mm	Réf.
1	Ossature réglage motorisé	1500 x 750	SO-10349 032P
1	Plateau de travail ESD	1500 x 750	SO-TT15075-ESD
2	Cache-câbles	M750	SO-860044-49
1	Module de cadre haut, 1359 mm	2 x M750	SO-90349 001P
1	Support éclairage et équilibreur d'outil	2 x M750	SO-91849 006P
1	Tablette	M750 x 300	SO-836028-49
1	Panneau perforé	M750 x 389	SO-861511-49
1	Support d'outil rotatif à bras double	513 x 320	SO-880865-49
1	Panneau perforé	M500	SO-860951-49
1	Traverse support de bacs	M750	SO-859151-49
7	Bacs à pièces	105 x 165 x 75	SO-1015-ESD
1	Support d'écran LCD sur bras double		SO-93049002P
1	Boitier distribution électrique	M750	TR-TPR7-001-CH
1	Treston Naturlite LED	1200	TR-TNL1200



Nbr.	Description	Dim. mm	Réf.
1	Ossature réglage mécanique	1500 x 750	SO-10049032P
1	Plateau de travail ESD	1500 x 750	SO-TT15075-ESD
1	Module de cadre haut, 1359 mm	2 x M750	SO-90349001P
1	Support éclairage et équilibreur d'outil	2 x M750	SO-91849006P
1	Treston Naturlite LED	1200	TR-TNL1200
1	Panneau perforé	M750 x 612	SO-861512-49
1	Boitier distribution électrique	M750	TR-TPR7-001-CH
2	Tablettes	M750 x 300	SO-836028-49
1	Bloc-tiroir 30/15	300 x 454 x 150	SO-859330-49
1	Set de fixations pour bloc-tiroir		SO-890653-49



Nbr.	Description	Dim. mm	Réf.
1	Ossature réglage motorisé	1500 x 750	SO-10349032P
1	Plateau de travail ESD	1500 x 750	SO-TT15075-ESD
1	Module de cadre haut, 1359 mm	2 x M750	SO-90349001P
1	Support éclairage et équilibreur d'outil	2 x M750	SO-91849006
1	Treston Naturlite LED	1200	TR-TNL1200
1	Panneau perforé	M750 x 389	SO-861511-49
1	Tablette	M750 x 300	SO-836028-49
2	Traverse support de bacs	M750	SO-859151-49
14	Bacs à pièces	105 x 165 x 75	TR-1015-4ESD
1	Traverse incurvée	770 x 54	SO-92949002P
1	Traverse incurvée supplémentaire	770 x 54	SO-860911-49
10	Bacs à bec	99 x 160 x 70	TR-30-1L-4ESD



Nbr.	Description	Dim. mm	Réf.
1	Ossature réglage mécanique	1800 x 750	SO-10049033P
1	Plateau de travail ESD	1806 x 750	SO-TT18075-ESD
1	Module de cadre haut	2 x M900	SO-90449001P
1	Support éclairage et équilibreur d'outil	2 x M900	SO-91849008P
1	Treston Naturlite LED	1200	TR-TNL1200
4	Tablettes	M900 x 300	SO-852283-49
2	Boitier distribution électrique	M900	TR-TPR9-001-CH
1	Barre de liaison inférieure	1800	SO-860089-49
1	Repose-pieds sur barre	550 x 350	SO-860136-49





Les sièges antistatiques ESD sont certifiés selon EN-61340-5-1

Roulettes freinées en fonction de la charge

Accessoires : accoudoirs sur demande



TR-C30 BL-ESD



TR-C30 AL-ESD



TR-C20 PU-ESD



TR-C35 BL-ESD



TR-C25 PU-ESD



TR-C15 AL-ESD



TR-C40 BL-ESD



TR-C40 AL-ESD



TR-C19 PU-ESD

Référence	Rembourrage / Coloris	Hauteur assise	Larg. x prof. assise	Dossier haut.	Poids	Prix Fr.
TR-C30 BL-ESD	Tissu / noir	440-620 mm	460 x 470 mm	460 mm	13,0 kg	571,-
TR-C30 AL-ESD	Similicuir / noir	440-620 mm	460 x 470 mm	460 mm	13,0 kg	571,-
TR-C20 PU-ESD	Polyuréthane / noir	440-620 mm	440 x 410 mm	380 mm	13,0 kg	587,-
TR-C35 BL-ESD	Tissu / noir	530-800 mm	460 x 470 mm	460 mm	15,0 kg	705,-
TR-C25 PU-ESD	Polyuréthane / noir	580-850 mm	440 x 410 mm	380 mm	15,0 kg	721,-
TR-C40 BL-ESD	Tissu / noir	450-600 mm	460 x 410-470 mm	600 mm	19,5 kg	817,-
TR-C40 AL-ESD	Similicuir / noir	450-600 mm	460 x 410-470 mm	600 mm	19,5 kg	817,-
TR-C19 PU-ESD	Polyuréthane / noir	510-780 mm	360 x 380 mm	200 mm	13,0 kg	550,-
TR-C15 AL-ESD	Similicuir / noir	460-630 mm	400 x 400 mm	-	8,0 kg	454,-

